

Část 8 sálová cyklistika – krasojízda na kole

Platné od 1.1.2022

ČÁST 8 SÁLOVÁ CYKLISTIKA – KRASOJÍZDA NA KOLE	1
KAPITOLA I- VŠEOBECNÁ PRAVIDLA	4
§ 1 Uspořádání akcí	4
§ 2 Mistrovství světa	4
§ 3 Soutěže UCI žebříčku	4
§ 4 Světové rekordy	6
§ 5 Soutěžní disciplíny a věkové kategorie	6
§ 6 Sportoviště	7
§ 7 Sportovní prostředky	9
§ 8 Oceňovací archy	10
§ 9 Rozhodčí sbor	12
§ 8 Hodnocení nesnadnosti	14
§ 9 Hodnocení nesnadnosti krasojízdy jednotlivců a dvojic	14
§ 10 Hodnocení nesnadnosti krasojízdy dvojic	14
§ 11 Hodnocení nesnadnosti v krasojízdě čtveřic a šestic	14
§ 12 Hodnocení provedení	14
KAPITOLA II- SPECIFICKÁ PRAVIDLA	15
§ 1 Jízdní doba	15
§ 2 Počet cviků	15
§ 3 Jízdní program	15
§ 4 Průběh cviků	16
§ 5 Dráha cviku	21
KAPITOLA III-POPISY CVIKŮ	29

§ 1	Krasojízda jednotlivců	29
§ 2	Krasojízda dvojic	43
§ 3	Krasojízda čtveřic	61
§ 4	Krasojízda šestic	93
KAPITOLA IV-HODNOCENÍ		94
§ 1	Všeobecná pravidla k hodnocení	94
§ 2	Hodnocení nesnadnosti	94
§ 3	Hodnocení provedení	98
KAPITOLA V-SEZNAM CVIKŮ		101
§ 1	Krasojízda jednotlivců	101
§ 2	Krasojízda dvojic	114
§ 3	Krasojízda čtveřic	133
§ 4	Krasojízda šestic	148
KAPITOLA VI – SVĚTOVÝ POHÁR UCI V KRASOJÍZDĚ		148

Tabulka použitých zkratk

- C - půlkruh
 - O- kruh
 - S - půlosma
 - 8 - osma
 - T taktický cvik
 - b.d. bez držení
 - 2čl. dvoučlenný
 - stř. střídavě/střídavé
 - cm centimetr
 - zv. zvednuté
- „zvednuté kolo“ pro kategorii čtveřic = „zvednuté kolo sed v sedle“

Část 8 sálová cyklistika – krasojízda na kole

Kapitola I- VŠEOBECNÁ PRAVIDLA

§ 1 Uspořádání akcí

8.1.001 Uspořádání soutěží

Soutěže mohou být pořádány UCI, kontinentálními svazy, národními svazy nebo jimi podřízenými složkami. Platí pravidla a předpisy pořadatelů i předpisy UCI.

8.1.002 Výsledkové listiny

Ve všech soutěžích musí pořadatel po ukončení disciplíny zveřejnit výsledkovou listinu

§ 2 Mistrovství světa

8.1.003 Mistrovství světa

Mistrovství světa se koná ve věkové kategorii ELITE (mužů, žen a otevřené kategorie) Při mistrovství světa ve všech soutěžních disciplínách se soutěží v základní skupině jako kvalifikace do skupiny finální. Závodníci, kteří se umístí v základní skupině na 1- 4 místě, se kvalifikovali do finále. V disciplíně, kde jsou přihlášení 4 a méně soutěžící se koná pouze finálová soutěž.

Každá národní federace může přihlásit do jednotlivých disciplín maximální počet startujících:

- Jednotlivci ženy 2 soutěžící
- Jednotlivci muži... 2 soutěžící
- Dvojice ženy ... 2 týmy
- Dvojice otevřené kategorie...2 týmy
- Čtveřice.... 1 tým

Přihlášení startujících provádí národní federace podle rozpisu UCI.

Program soutěže je vytvořen technickým delegátem UCI. Přihlášené bodové hodnoty jsou rozhodující pro pořadí startujících základní skupiny.

Podle článku 8.1.023 jezdci/trenéři potvrdí a pokud je nutné opraví oceňovací archy. Poslední termín a proceduru odevzdání oceňovacích archů určuje technický delegát UCI.

Zaregistrované bodové hodnoty v základní skupině nesmí být zvýšeny a nesmí být sníženy více než 7,5 %. Startovní pořadí zůstane stejné i poté co se bodové hodnoty změní.

Závodníkům je pro finále povoleno zaregistrovat si nový oceňovací arch bez omezení pro zvýšení nebo snížení bodové hodnoty. Zaregistrovaná bodová hodnota pro finále určuje pořadí startujících ve finálové skupině.

§ 3 Soutěže UCI žebříčku

8.1.004 UCI registrace

Soutěže UCI mohou být registrovány v UCI kalendáři v následujících kategoriích a při splnění následujících požadavků:

Soutěž kategorie A:

Minimálně 4 účastnické státy

Minimálně 8 účastníků v soutěži jednotlivců (součet ve věkových skupinách Elite a junior)

Minimálně 4 týmy v soutěži dvojic (součet ve věkových skupinách Elite a junior)

Minimálně 4 týmy čtveřic (součet ve věkových skupinách Elite a junior)

Rozhodčí sbor je sestaven dle článku 1.2.116 (pravidla UCI, část I): 1x UCI mezinárodní rozhodčí jako hlavní, 2x UCI rozhodčí ze dvou rozdílných států jako diktující, 2x rozhodčí píšící s licenci.

Organizátor soutěže UCI A, který nesplní dané podmínky, nebude zařazen do soutěží UCI A pro následující dva roky.

Soutěž kategorie B:

Minimálně 2 účastnické státy

Minimálně 5 účastníků v soutěži jednotlivců (součet ve věkových skupinách Elite a junior)

Minimálně 3 týmy v soutěži dvojic (součet ve věkových skupinách Elite a junior)

Minimálně 3 týmy čtveřic (součet ve věkových skupinách Elite a junior)

Rozhodčí sbor je sestaven dle článku 1.2.116 (pravidla UCI, část I): 1x UCI mezinárodní rozhodčí nebo národní rozhodčí jako hlavní, 2x UCI nebo národní rozhodčí, 2x rozhodčí píšící s licenci.

Proces, pravidla a termíny pro registraci jsou publikovány UCI.

8.1.005 UCI výsledková tabulka

Žebříček je tvořen součtem všech bodů jezdce nebo týmu (dvojice nebo čtveřice) z těchto uvedených soutěží:

1. Mistrovství světa
2. Světový pohár

Tabulka bodů do UCI výsledkové listiny:

umístění	mistrovství světa	světový pohár
1	60	50
2	55	45
3	50	40
4	45	35
5	40	30
6	35	25
7	32	20
8	29	18
9	26	16
10	23	14
11	20	12
12	18	10
13	16	8
14	14	6
15	12	4
16	10	
17	9	
18	8	
19	7	
20	6	
21	5	

22	4	
23	3	
24	2	
25	1	

Body mohou být přiděleny pouze jezdcům nebo týmům (dvojice, čtveřice) ve věkové kategorii Elite. V týmu, kde společně soutěží i jezdec věkové kategorie U13, a U15 a/nebo U19 nejsou body uděleny.

Pokud je na prvním místě shoda bodů pro více jezdců nebo týmů (dvojic, čtveřic), rozhoduje o umístění nejbližší soutěž sezóny, a to v následujícím pořadí:

1. Mistrovství světa
2. Světový pohár

8.1.006 Výsledky

Národní federace a rozhodčí jsou povinni potvrdit výsledky podle UCI DataRide procedury pro soutěžní disciplíny.

- Výsledky soutěže kat. A a B, mistrovství kontinentu, národní mistrovství:
- Příslušná národní federace/hlavní rozhodčí musí nahlásit výsledky na UCI

Světový pohár a mistrovství světa:

UCI hlavní rozhodčí musí nahlásit výsledky na UCI

8.1.007 Publikace UCI tabulky výsledků:

Žebříček bude zveřejněn 28.února, 30.dubna, 31.srpna, 30.září, 31.října, 31.prosince.

§ 4 Světové rekordy

8.1.008 Světové rekordy

Světový rekord může být dosažen pouze:

- Ve věkové kategorii Elite a junior
 - Na mistrovství světa
 - Na mistrovství kontinentu
 - Na mezinárodní soutěži registrované v kalendáři UCI
- Pro uznání světového rekordu musí být rozhodčí sbor sestaven z:
- 1 hlavní rozhodčí
 - nejméně 2 UCI rozhodčí ze 2 různých zemí jako diktující
 - nejméně 2 píšící rozhodčí

Potvrzení světového rekordu

- Hlavní rozhodčí musí vyplnit a podepsat příslušný formulář
- Přihláška k uznání musí být organizátorem soutěže nebo hlavním rozhodčím zaslána do 48 hodin po skončení soutěže na UCI koordinátora pro sálovou cyklistiku
- Po kontrole koordinátorem UCI bude světový rekord potvrzen a publikován. Světový rekord dosažený na mistrovství světa bude potvrzen a publikován bez kontroly UCI koordinátora.

§ 5 Soutěžní disciplíny a věkové kategorie

8.1.009 Soutěžní disciplíny

- a) krasojízda jednotlivců
- b) krasojízda dvojic
- c) krasojízda čtveřic
- d) krasojízda šestic

Ve všech disciplínách jsou soutěže pořádány v kategorii mužů a žen. Smíšené skupiny sportovců soutěží v disciplíně – muži. Každý závodník je oprávněn se přihlásit pouze jednou do stejné disciplíny na jedné akci (soutěži nebo mistrovství)

8.1.010 Věkové kategorie

Soutěže se vypisují v jednotlivých disciplínách pro:

- A. ELITE nad 18 let
- B. juniorky/junioři U19 (do 18 let)
- C. žákyně/žáci U15 (do 14 let)
- D. žákyně/žáci U13 (do 12 let)
- E. žákyně/žáci U11 (do 10 let)

V roce, ve kterém soutěžící dovrší příslušného roku života, může ještě do konce roku ve své věkové kategorii startovat. Start o jednu věkovou kategorii vyšší je možný. Žákyně a žáci kategorie U13 nebo U11 mohou startovat o dvě kategorie výše.

V krasojízdě čtveřic kategorie juniorů může startovat jeden závodník kategorie ELITE U23 (do 22 let)

V krasojízdě čtveřic kategorie žáků může startovat jeden závodník U17 (do 16 let)

V krasojízdě šestic kategorie juniorů mohou startovat dva závodníci kategorie U23 (do 22 let)

V krasojízdě šestic kategorie žáků mohou startovat dva závodníci U17 (do 16 let)

§ 6 Sportoviště

8.1.011 Jízdní plocha

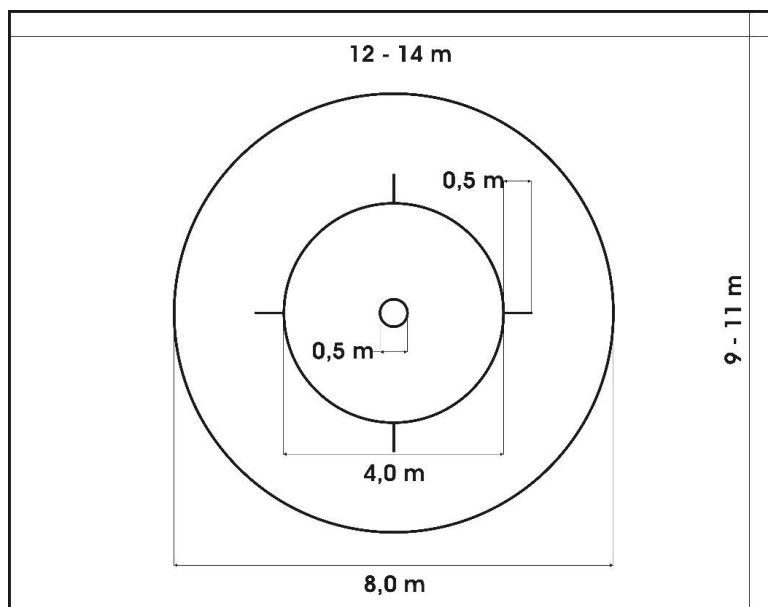

Střed jízdní plochy:

Kruh kolem středu jízdní plochy o průměru 50 cm.

50 cm čára/linie:

50ti cm čáry se nacházejí na podélné a příčné ose přiléhající na 4 m kruh.

4m kruh

Kruh kolem středu jízdní plochy o průměru 4 m.

8m kruh

Kruh kolem středu jízdni plochy o průměru 8 m.

Rozměry všech označení jsou vnějšími rozměry a musí být umístěny tak, jak uvádí obrázek.

Všechna vyznačení musí být provedena v šířce od 3 do 5 cm. Mohou být provedena lepicí páskou, barvou nebo intarzií v podlaze.

Při mezinárodních mistrovstvích a soutěžích musí plocha svým rozměrem odpovídat maximální velikosti.

Vyznačení jízdni plochy musí dobře být viditelné ze všech míst rozhodčích.

Mantinely a branky kolové musí být při krasojezdeckých soutěžích posunuty nejméně o 0,5 m za vyznačenou jízdni plochou.

Vzdálenost jízdni plochy od zdí, sloupů a jiných nepohyblivých předmětů musí být při mezinárodních mistrovství nejméně 0,5 m.

Kvalita plochy musí umožňovat bezpečnou jízdu.

8.1.012 Místo pro rozhodčí sbor

Rozhodčí sbor musí být umístěn tak, aby měli dobrý přehled přes jízdni plochu, a aby byla zaručena jejich vzájemná nezávislost.

8.1.013 Zóna trenéra

Místo, vyhrazené pro trenéra a asistenta musí být definováno před startem soutěže hlavním rozhodčím ve spolupráci s pořadatelem (plocha nejméně 2 metry široká, ve vzdálenosti nejméně 0,5 metru od jízdni plochy). Při elektronickém hodnocení musí být oficiální čas viditelný ze zóny trenéra.

8.1.014 Měření času

Při elektronickém hodnocení je na displeji zobrazován oficiální čas. Při manuálním hodnocení musí být čas a akustický signál zobrazen na ukazateli nebo musí být uplynutí první minuty ohlášeno časoměřičem.

8.1.015 Pomocné čáry

Pomocné čáry nesmějí být na jízdni ploše vyznačeny a slouží pro pochopení následujících vysvětlivek:

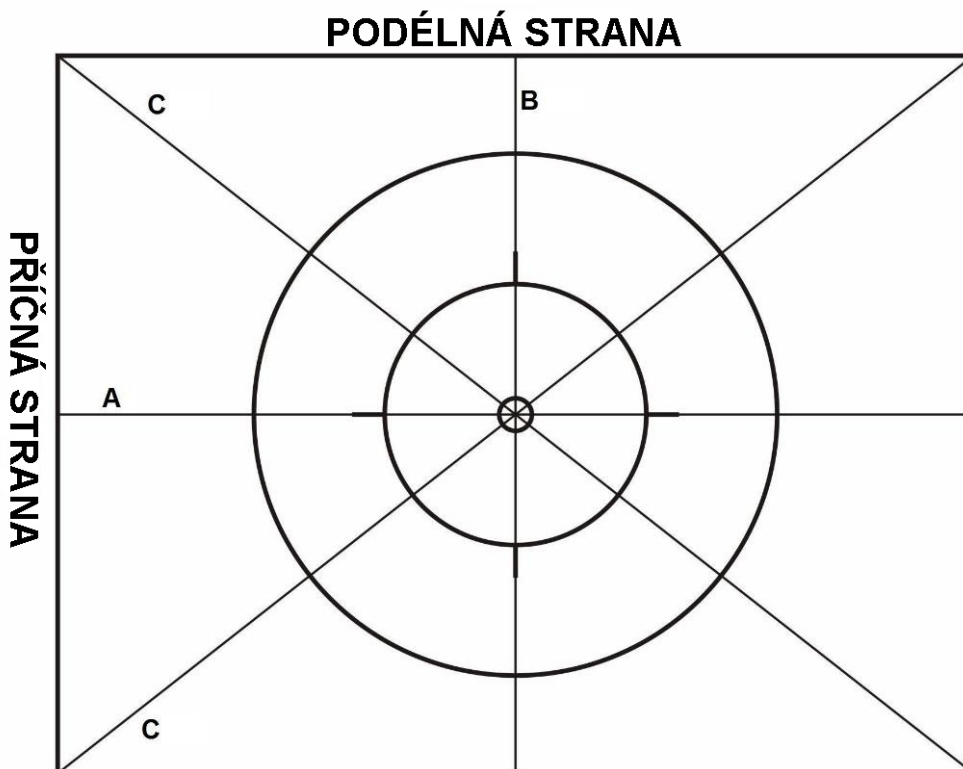

Podélná osa (pomocná čára A):

Je čára rovnoběžná s delší stranou jízdní plochy, vedená středovým bodem.

Příčná osa (pomocná čára B):

Je čára rovnoběžná s kratší stranou jízdní plochy, vedená středovým bodem.

Šikmé (úhlopříčné) osy (pomocné čáry C):

Jsou čáry uvedené úhlopříčně z protilehlých rohů jízdní plochy, probíhající středovým bodem

§ 7 Sportovní prostředky

8.1.016 Jízdní kolo

Všechny na obrázku neuvedené prostředky, jsou zakázány.

Odchytky od uvedených rozměrů musí být schváleny sálovou komisí UCI. Krasojezdecké kolo musí být zhotoveno tak, aby nemohlo dojít k poškození jízdní plochy, a musí svou stavbou vyhovovat následujícím směrnicím.

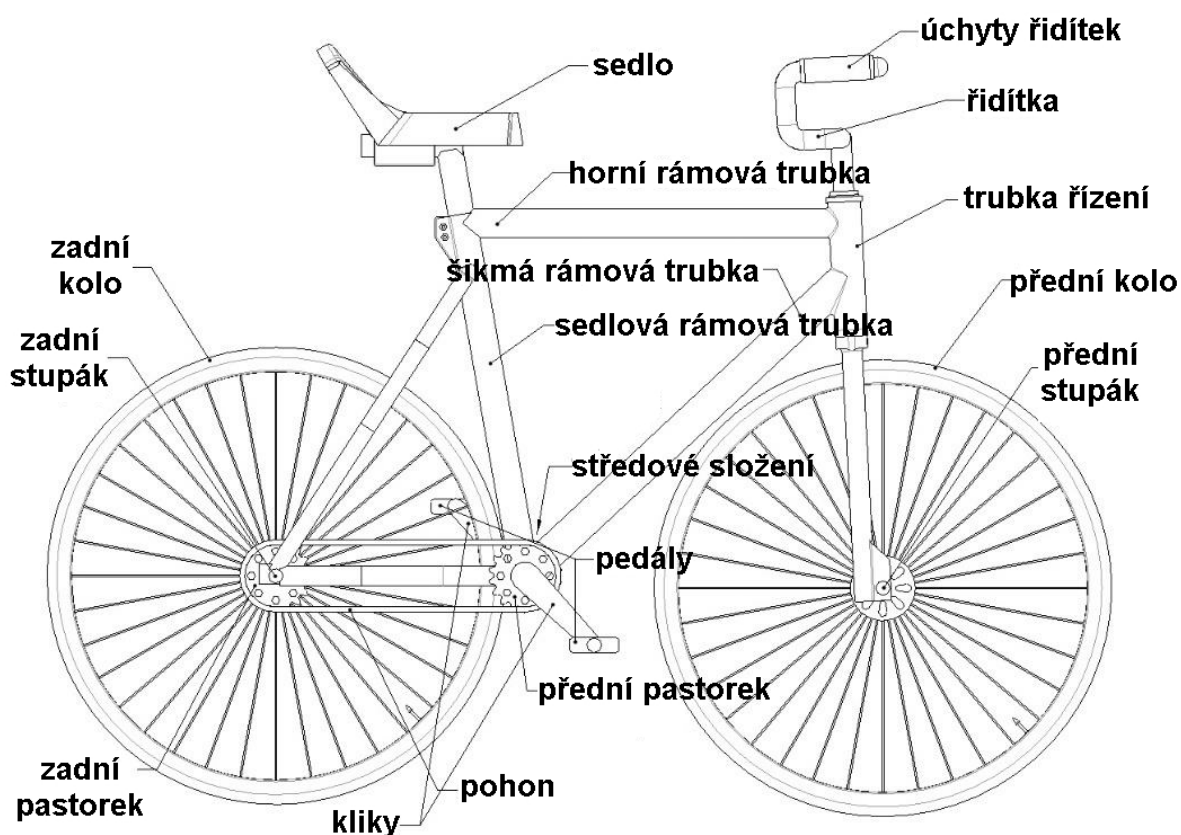

Kliky:

délka osy středu k ose pedálu je 130-170mm.

Řídítka:

konce řídítek musí být zakulacená nebo uzavřená rukojetěmi. Místo rukojetí může být použita omotávka.

Sedlo:

Sedlo musí pocházet z tovární výroby. Maximální délka 300mm, šířka max. 220mm. Největší prohnutí v nezátíženém stavu je 60mm.

Přední/zadní kolo

Přední a zadní kola musí být stejného průměru. Počínaje výškou rámu 46 cm, musí mít kola průměr nejméně 24 palců. Od výšky rámu 50 cm, musí mít nejméně 25 palců.

Převod:

Přední pastorek nesmí mít méně zubů než zadní pastorek

Pohon:

Alternativní mechanické pohony jsou povoleny za předpokladu dodržení převodových poměrů

Přední/zadní stupáky:

Přední i zadní kolo mohou být opatřena po obou stranách osu prodlužující stupáky o max. délce 50 mm.

8.1.017 Sportovní oděv

Při krasojezdeckých soutěžích je nutno nosit adekvátní oblečení

8.1.018 Hudební doprovod

Všechna vystoupení mohou být předváděna za doprovodu hudby. Pokud si závodník přeje mít svoji hudbu, musí dát k dispozici svůj hudební nosič.

§ 8 Oceňovací archy

8.1.019 Vyplňování oceňovacího archu

Záhlaví oceňovacího archu musí být celé vyplněno. Číslo, název cviku a jeho bodové ohodnocení, musí být při vyplňování oceňovacího archu zapsány přesně tak, jak jsou uvedeny v seznamu cviků. Bodové hodnocení se sečte a zapíše se celková bodová hodnota.

K sestavení jízdního programu se smí použít ve všech disciplínách jen cviky, uvedené v seznamu cviků.

Z každého cviku stejného čísla je povoleno zvolit jen jeden cvik (buď a, b, c atd.)

Pořadí cviků v jízdním programu je volně volitelné.

Při předvádění programu musí být dodrženo pořadí cviků tak, jak jsou uvedena v oceňovacím archu.

8.1.020 Výjimky

Je-li při přechodu konečná poloha ve cviku jetém po zadním kole, musí být v této poloze zajetý následující cvik odpovídající konečné poloze přechodu.

Pro dvojice jsou max. povoleny 3 obraty.

Pro dvojice jsou v názvu povoleny max. 3 cviky, v jejichž názvu je uvedeno „jednotlivě“ (výjimkou jsou přechody na dvou kolech)

8.1.021 Vzor oceňovacího archu

Při všech soutěžích se povinně používá oceňovací arch dle uvedeného vzoru.

Oceňovací arch pro závody v krasojízdě							
UCI ID	jméno	příjmení	rok nar.	Disciplína:			Startovní pořadí:
				Osobní rekord:			
				Federace:			
				Oddíl:			
				soutěž:			
				Datum/místo			
				Pořadatel			
Poř. číslo	Číslo cviku	Název cviku		Bodová hodnota	Taktické body	Nesnadnost %	Provedení Body ztráta
1.							
2.							
3.							
4.							
5.							
6.							
7.							
8.							
9.							
10.							
11.							
12.							
13.							
14.							
15.							
16.							
17.							
18.							
19.							
20.							
21.							
22.							
23.							
24.							
25.							
26.							
27.							
28.							
29.							
30.							
Arch překontroloval:			Bodová hodnota:			X x 0,2 = ~ x 0,5 = x 1,0 = o x 2,0 =	
			+ taktické body:				
			Celková bodová hodnota:			Ztráta provedení :	
Hodnotící:			Celková ztráta:			Ztráta nesnadnost:	
Píšící:			výsledek:			Celková ztráta :	
			Zajetý výsledek sbor 2:				
			Zajetý výsledek sbor 3:				
Hlavní:			Zajeto celkem			:2/3= bodu	

8.1.022 Kontrola oceňovacích archů

Při elektronickém hodnocení, závodník nebo trenér překontroluje, popř. opraví a potvrdí podpisem výtisk oceňovacího archu, který obdrží od rozhodčího sboru.

Podané oceňovací archy již nesmějí být jednu hodinu před začátkem disciplíny měněny. Škody, které mohou nastat nedodržením tohoto pravidla, jdou vždy k tíži závodníka.

8.1.023 Výpočet výsledků

Celkový počet bodů se získá součtem bodových hodnot cviků. Při taktickém rozšíření cviků se musí odpovídající zvýšení hodnoty přičíst k jednotlivé bodové hodnotě.

Celková ztráta se skládá z odečtených bodů za obtížnost a provedení. Celková ztráta, odečtená od celkového počtu bodů, pak určuje jednotlivý výsledek.

Ztráty v obtížnosti pro taktické cviky se počítají z celkové bodové hodnoty včetně bodů za taktické rozšíření.

Konečný výsledek se vypočte sečtením všech jednotlivých výsledků a dělením počtem skupin rozhodčích a zaokrouhluje se na dvě desetinná místa.

Dosáhnou-li dva jezdci v jedné disciplíně stejného konečného výsledku, rozhoduje o konečném umístění lepší hodnocení provedení. Je-li shodné, vyhlašují se oba závodníci se stejným výsledkem. Konečný výsledek musí neprodleně vyhlásit pořadatel nebo hlavní rozhodčí.

Výsledky nižší než "nula" bodů se zveřejňují bez udání bodové hodnoty. Zveřejňuje se pouze konečné pořadí, které vzešlo ze skutečného konečného výsledku.

8.1.024 Vydávání oceňovacích archů

Po ukončení disciplíny předá pořadatel oceňovací archy s hodnocením (ručně psané nebo počítačové sjetiny) příslušným osobám. Hodnotící archy je třeba opatřovat jako důvěrné dokumenty a smějí být vydány jen příslušnému vedoucímu výpravy, závodníkům nebo trenérům. Při mistrovství světa se oceňovací archy předávají vedoucímu výpravy.

§ 9 Rozhodčí sbor

8.1.025 Jmenování rozhodčích

Činnost rozhodčího při všech krasojezddeckých soutěžích může provádět jen držitel platné licence rozhodčího odpovídající kategorie (odpovídající směrnici UCI nebo národního svazu).

Pro mezinárodní mistrovství jsou rozhodčí nominováni autorizovanou mezinárodní federací, pro ostatní soutěže národními svazy nebo jejich odpovídajícími orgány. Při mezinárodních soutěžích musí být členem nejméně jeden rozhodčí s platnou licencí UCI. Pro soutěže stanovené v kalendáři UCI, platí zvláštní směrnice.

8.1.026 Odpovědnost rozhodčích

Každé hodnocení se musí provádět jen na základě osobní zodpovědnosti a bez ovlivnění z jakékoliv strany, pouze tak, jak ukládají tato pravidla.

Každý rozhodčí je zavázán k naprosté neutralitě vůči všem sportovcům.

Zveřejněné hodnocení je konečným výsledkem rozhodčího sboru. Realizace hodnocení obtížnosti a provedení se provádí výhradně dle těchto pravidel.

Sestavení rozhodčích

8.1.027 Mezinárodní mistrovství

- 1 rozhodčí jako hlavní rozhodčí
- 3 rozhodčí jako diktující
- 3 rozhodčí jako píšící

Jednotlivá skupina rozhodčích sestává z 1 diktujícího a 1 píšícího.

8.1.028 Ostatní soutěže

- 1 rozhodčí jako hlavní rozhodčí
- 2-3 rozhodčí jako diktující
- 2-3 rozhodčí jako píšící

Jednotlivá skupina rozhodčích sestává z 1 diktujícího a 1 píšícího.

Činnost rozhodčích

8.1.029 Rozhodčí sbor

- je zodpovědný za hodnocení a při manuálním hodnocení sestavy (tj. bez PC) musí se na oceňovacích arších podepsat.
- musí posoudit a schválit rozměry a způsobilost jízdni plochy, aby zaručovala korektní soutěž
- musí při manuálním hodnocení rozhodčích (tj. bez PC) posoudit všechny oceňovací archy a parafovat je. Chyby v archu se musí opravit, pokud možno se sportovcem nebo jeho trenérem před soutěží.

8.1.030 Hlavní rozhodčí

- rozdělí rozhodčí do skupin
- může před začátkem nebo v průběhu soutěže svolat poradu rozhodčích, aby tak zajistil nerušený průběh soutěže
- předá rozhodčímu sboru oceňovací archy
- vydá akustickým nebo optickým signálem povolení ke startu
- sleduje mechanicky nebo elektronicky měřený čas a oznámí akusticky ukončení jízdniho času. Tato činnost může být přenesena na časoměřiče, který musí sedět vedle hlavního rozhodčího
- zajišťuje náhradní souběžné měření času
- určuje počátek jízdni doby a jízdniho programu, pokud jezdec nezvolá „START“
- sleduje celý průběh jízdniho programu, aby v případě neočekávaných událostí nebo přerušení, byl správně o situaci informován
- překontroluje po ukončení jízdniho programu oceňovací archy každého sboru
- je zodpovědný, že při zjištění evidentních chyb v hodnocení budou tyto opraveny (pokud možno před startem dalšího závodníka) rozhodnutím většinou hlasů celého rozhodčího sboru.
- musí přezkoumat výpočet výsledku a následně při manuálním hodnocení podepsat oceňovací arch. Zodpovídá za vydání oficiálních výsledků pořadateli a oceňovacích archů oprávněné osobě.
- v případě poruchy kola a/nebo zranění nebo onemocnění jezdce, zastaví oficiální měření času a určuje zbývající čas. Rozhoduje, zda ano nebo ne bude jízdni

program pokračovat. V případě pokračování jízdního programu, jezdec, který spadl, stojí na ploše vedle jízdního kola. Jízdní kolo je ve stejné poloze a ve stejném směru jako v okamžiku zastavení času. Při soutěži dvojic, čtveřic a šestic jsou zbylí jezdci ve stejné poloze jako před přerušením.

8.1.031 Diktující rozhodčí

- Sleduje provádění cviků co do nesnadnosti a provedení. Po každém cviku ohlásí provedení bez srážky nebo příslušnou srážku.

8.1.032 Píšící rozhodčí

- předčítá cviky soutěžní jízdy z oceňovacího archu v uvedeném pořadí diktujícímu rozhodčímu.
- zaznamenává ztráty k odpovídajícímu cviku do oceňovacího archu.

§ 8 Hodnocení nesnadnosti
(kapitola přesunuta do odstavce IV)

§ 9 Hodnocení nesnadnosti krasojízdy jednotlivců a dvojic
(kapitola přesunuta do odstavce IV)

§ 10 Hodnocení nesnadnosti krasojízdy dvojic
(kapitola přesunuta do odstavce IV)

§ 11 Hodnocení nesnadnosti v krasojízdě čtveřic a šestic
(kapitola přesunuta do odstavce IV)

§ 12 Hodnocení provedení
(kapitola přesunuta do odstavce IV)

Kapitola II- SPECIFICKÁ PRAVIDLA

§ 1 Jízdní doba

8.2.001 Jízdní doba

Pro všechny disciplína a věkové kategorie platí maximální jízdní doba 5 minut.

§ 2 Počet cviků

8.2.002 Počet cviků věkové kategorie ELITE a junioři

krasojízda jednotlivců	max. 30 cviků
krasojízda dvojic (z toho nejméně 8 a max. 15 cviků na jenom kole). Musí být předvedeny cviky jak na jednom, tak i na dvou kolech.	max. 25 cviků
krasojízda čtveřic	max. 25 cviků
krasojízda šestic	max. 25 cviků

8.2.003 Počet cviků věkové kategorie žáci

krasojízda jednotlivců	max. 25 cviků
krasojízda dvojic (z toho nejméně 4 a max. 12 cviků na jednom kole). Musí být předvedeny cviky jak na jednom, tak i na dvou kolech.	max. 20 cviků
krasojízda čtveřic	max. 25 cviků
krasojízda šestic	max. 25 cviků

§ 3 Jízdní program

8.2.004 Začátek jízdního programu

Jakmile se nachází jeden ze sportovců uvnitř jízdní plochy, začíná hodnocení. Před začátkem jízdního programu se sportovci prezentují postavením uvnitř jízdní plochy. Jízdní program začíná zřetelně slyšitelným zvoláním „START“; jezdci jsou na jízdním kole bez dotyku závodní plochy. Zvoláním „START“ je spuštěna časomíra.

8.2.005 Konec soutěžní jízdy a sestoupení z kola

Na konci svého vystoupení musí všichni sportovci sestoupit korektně z kola (čtveřice a šestice korektně a současně) a řádnou prezentací stojem na jízdní ploše čelem k divákům. Tímto končí hodnocení (také po skončení jízdního programu).

8.2.006 Opuštění kol

V průběhu jízdního programu nesmí být kola opuštěna. Jedinou výjimkou je při krasojízdě dvojic jednorázová výměna ze dvou kol na jedno kolo nebo z jednoho kola na dvě.

8.2.007 Přerušení jízdního programu

Závodník nebo trenér oznámí v průběhu jízdy závadu kola, zranění nebo onemocnění zvednutím paže nebo hlasitě slyšitelným zvoláním „STOP“.

8.2.008 Prováděcí příkazy

Prováděcí příkazy smí být vydávány jen závodníkům na jízdní ploše.

8.2.009 Napovídání cviků

Napovídání a/nebo ukazování cviků okolo stojících není dovoleno.

8.2.010 Taktické cviky (T)

Cviky v seznamu cviků označené jako „taktické cviky“ smí být rozšiřovány v průběhu programu tak, jak je uvedeno v popisu cviku.

8.2.011 Zakončovací cviky

Tyto cviky mohou být provedeny pouze před výměnou kol a jako poslední cvik a jsou součástí jízdního programu.

Závodníci zakončují cvik ve stoji na jízdni ploše. Přitom drží jednou rukou kolo a druhá paže je vodorovně upažená od těla (výjimka: stojka na ležícím kole).

8.2.012 Odchytky

Při odchytkách mezi obrázky a textem je ve všech bodech pravidel rozhodující text.

Doplňek pro krasojízdu dvojic

8.2.013 Výměna kola / kol

Sestoupení z kola musí probíhat korektně.

Při převzetí/odevzdání kol/a od závodníka/závodníkovi, musí stát trenér uvnitř zóny trenéra.

Kolo musí být uloženo do zóny trenéra. Nástup na kolo/a musí probíhat bez pomoci.

§ 4 Průběh cviků

8.2.014 Provedení cviků

Všechny cviky musí být provedeny na jízdni ploše a podle ustanovení kapitoly II – specifická pravidla, podle názvu cviku a podle ustanovení kapitoly III popis cviků.

8.2.015 Držení těla

Při provádění všech cviků musí být dodržováno korektní držení těla ve smyslu sportovní krasojízdy, které nesmí být v průběhu celého provádění cviků měněno. Výjimkou jsou ty cviky, při jejichž provádění je změna nutná.

8.2.016 Bez držení (b.d.)

Je-li v textu cviku označení „bez držení“, musí být celá dráha cviku zde zajata všemi sportovci bez držení.

Dráha se považuje za ujetou bez držení, když v průběhu její délky nedošlo ke kontaktu jejich rukou s jiným jezdcem nebo kolem, pokud není držení předepsáno v popisu cviku.

Paže, které nejsou ve vzájemném držení, musí být protaženy vodorovně do stran v úhlu od 90° do 110° (Výjimka u čtveřic a šestic jsou cviky v bráně, objezdech a kompas)

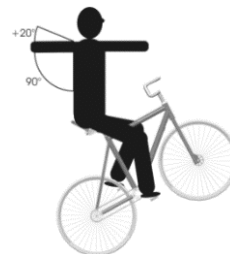

8.2.017 Poloha paží

Není-li v názvu cviku předepsáno bez držení, musí se sportovci nespojenými rukama držet řídítek, držet se jednou rukou řídítek nebo/a jet bez držení. Způsob provedení musí být jednotný. Nejsou-li závodníci v držení s partnerem a drží-li se jednou rukou řídítek, musí být druhá paže propnuta. Odchytky jsou popsány v odpovídajících popisech cviků.

8.2.018 Propnutí paží a nohou

Stojí-li v ustanovení specifických pravidel nebo textu cviku

- „paže“ (ruka) nebo „paže“ (ruce), vztahuje se toto na loket, zápěstí a prsty.
- „noha“ nebo „nohy“, vztahuje se toto na kolena a kotník.

8.2.019 Sed v sedle

Není-li v popisu cviku uvedeno „zvednuté“ nebo „vztyčené“ kolo, musí být celá dráha cviku jeta na oběma koly na ploše. Výjimky jsou uvedeny v popisu cviků.



8.2.020 Zvednuté, vztyčené kolo

Je-li v popisu cviku uvedeno „zvednuté kolo“ nebo „vztyčené kolo“, musí být celá dráha cviku jeta v předepsané pozici na zadním kole. Pouze zadní kolo se nachází na jízdni ploše.



8.2.021 Vpřed

Všechny cviky, u nichž v popisu cviku není uvedeno „vzad“ musí být všemi jezdci a ve všech fázích cviku jety směrem „vpřed“. Výjimky jsou uvedeny v příčném popisu cviku. Při všech cvicích na dvou kolech, obrazech, dřepcích a skocích se směr vpřed usuzuje dle polohy kola. Při všech cvicích se zvednutým kolem znamená „vpřed“ jízdu ve směru pohybu obličeje.



8.2.022 Vzad

Všechny cviky, u nichž v popisu cviku je poznamenáno „vzad“, musí být všemi jezdci a ve všech fázích cviku jety směrem „vzad“. Výjimky jsou uvedeny v příčném popisu cviku. Při všech cvicích v jízdě na dvou kolech, obrazech, dřepcích a skocích se směr vzad usuzuje dle jízdy kola. Při všech cvicích se zvednutým kolem znamená „vzad“ jízdu obličejem dozadu.



Doplněk pro krasojízdu jednotlivců a dvojic

8.2.023 Cviky v provedení v jedné linii

1. Při všech sehnutých stojích a obráceném stoju tvoří hlava, tělo, nohy a chodidla jednu přímku. Natažená noha musí být minimálně ve stejné výšce jako noha stojící.
2. Při kleku na sedle tvoří hlava, trup a natažená noha jednu linii
3. Při lehu tvoří trup a nohy jednu linii

8.2.024 Volný stoj na sedle a řídkách, na řídkách a na sedle.

Tyto cviky se jedou bez držení a ve vzpřímeném držení těla. Ruce a paže jsou nataženy do stran.

8.2.025 Vzpěry, lehy na řídkách a roznožky

1. Vzpěry musí být provedeny se spojenýma, vodorovně propnutýma nohama
2. Lehy na řídkách musí být provedeny se spojenýma, vodorovně propnutýma nohama. Nohy a horní část těla tvoří jednu linii.

3. Při roznožkách musí být nohy propnuty vodorovně k jízdni ploše nebo v pravém úhlu k jízdni kolu, v úhlu rozevření nejméně 70°.

8.2.026 Skrčky a točité skoky

Tyto cviky musí být provedeny bez podpírání, odražení nebo opory nohou nebo chodidel o řídítka, rám nebo sedlo.

8.2.027 Výdrže

Cviky ve výdrži musí být předvedeny po dobu nejméně 3 sekund.

8.2.028 Přechody

Všechny přechody se mohou provádět libovolně, ale bez dotyku jízdni plochy nebo zvláštních pomocných prostředků, přičemž v průběhu přechodu z výchozí polohy do konečného postavení nesmí být zaujato postavení v jiném cviku.

Je-li konečné postavení přechodu v pozici na zadním kole, musí být v tomto druhu jízdy po zadním kole zajet následující cvik.

Počátek a konec přechodu je určen výchozí, resp. konečnou polohou cviků, dle popisu cviků.

Přechody při krasojízdě dvojic na dvou kolech (s výjimkou cviku Přechod: obrácený závěs-vztyčené kolo obrácený sed/obrácené kolo jednotlivě) musí být provedeny ve vzájemném držení.

8.2.029 Zrcadlové provedení-"Opačně"

Stojí-li v textu "opačně", znamená to provedení cviku ve stejné poloze, ale opačným chodidlem nebo nohou, opačným pedálem a / nebo opačným zadním / předním stupákem.

Doplňk pro krasojízdu dvojic

8.2.030 Stoje a sedy na ramenou na jednom kole

Všechny stoje na zadním stupáku, sedle a řídítkách, řídítkách, na sedle, stoje na ramenou, sedy na ramenou se musí provádět bez podpory partnera, s do strany, vodorovně propnutými pažemi (s výjimkou prstencového držení) a napřímeným trupem.

U cviku dvojitý stoj na sedle a řídítkách není napnutí paží jezdce předepsáno a dotýkání se a držení partnera je povoleno.

U cviku zvednuté kolo sed v sedle – stoj na zadním stupáku není u stoje na zadním stupáku předepsáno vodorovné napnutí paží, přičemž držení a dotyk jedoucího partnera je povolen.

8.2.031 Stoje na hlavě, stoje na ramenou a stoje na rukou na jednom kole.

Tyto cviky musí být provedeny bez podpory a dotyku partnera.

8.2.032 Současné provádění cviků

Všechny cviky na dvou kolech musí být prováděny současně.

8.2.033 Cviky jeté jednotlivě

Při cvicích do kruhu nebo půlkruhu, které jsou jety jednotlivě (při dvojicích), musí být vzájemný odstup jezdců stejný.

Doplněk pro krasojízdu dvojic, čtveřic a šestic

8.2.034 Vzájemné držení

Platnými druhy držení jsou ruka v ruce, dvojitě držení paží, držení za rameno nebo dvojitě držení za rameno (pouze čtveřice a šestic). Výjimky jsou případně regulovány popisy patřičných cviků. Všechny ostatní způsoby držení jsou zásadně zakázány.

Dvojice: Pokud není u cviků na dvou kolech v popisu nebo názvu cviku předepsáno „jednotlivě“, nebo není v pravidlech předepsán pouze dotyk rukou, musí být cviky předvedeny zcela nebo částečně ve vzájemném držení.

8.2.035 Čelné řady

Požadovaný počet závodníků (dvoučlenné, 3člené, 4členné, 6členné) jedou/stojí s držením ve stejném směru a cviku vedle sebe ve vzájemném držení. Vzdálenost mezi jezdci musí být stejná.

Doplněk pro krasojízdu čtveřic a šestic

8.2.036 Cviky jeté proti sobě

Je-li v názvu cviku „proti sobě“, jezdec nebo skupina jezdců jedou po směru hodinových ručiček a druhý jezdec nebo skupina proti směru hodinových ručiček. Dráha cviku je popsána v popisu cviku. Směr jízdy (vpřed/vzad) musí být stejný.

8.2.037 Cviky jeté vedle sebe a za sebou

1. Vedle sebe.
 - a) U cviků prováděných vedle sebe je vzdálenost mezi jezdci stejná
 - b) U cviků prováděných vedle sebe je dráha cviku měřena podle pozice vnějšího jezdce (výjimka u tahů)
2. Za sebou
 - a) U cviků prováděných za sebou je vzdálenost mezi jezdci stejná
 - b) U všech druhů cviků prováděných za sebou – tahů, S a 8 nesmí být vzdálenost mezi jezdci více jak 2 metry. Výjimky jsou popsány v popisu cviku.

8.2.038 Pravidla pro cviky najeté a vyjeté a natočené

Vysvětlení:

Cviky najeté a vyjeté a natočené jsou prodloužením cviku popsaném v popisu cviků. Jezdci jedou jednotně do pozice cviku, současně se uchopí do pozice (najeté nebo natočené) a pozici jednotně opustí (vyjeté). Cvik může být proveden pouze najetý/natočený nebo najetý a vyjetý nebo natočený a vyjetý. Platí následující pravidla:

1. Cviky najeté
 - a) všichni jezdci jednotlivě (bez vzájemného držení) musí ujet nejméně 2 metry v jízdě (názvem cviku předepsaný způsob) a zaujmout postavení dle popisu cviku.
 - b) Po najetí musí být současně a za jízdy uchopen popisem cviku předepsaný cvik a plně předveden, jak je předepsáno. Výjimka: při hvězdách nemusí být uchopení provedeno v jízdě.
 - c) Při cvicích prováděných uvnitř 4 metrového kruhu nebo středu jízdni plochy, začíná najetí vně 4 metrového kruhu.

- d) Při dvou/čtyř/šestičlenných hvězdách musí být najetí provedeno ve vzájemném držení.
2. Cviky natočené
- Natočení musí být provedeno po najetí (viz 1a) o max. průměru 50cm. Otočení na místě smí být méně než 360°.
 - Po natočení musí jezdcí jet bez držení a jednotlivě směrem k v popisu cviku určené pozici. Uchopení musí být provedeno ~~během 2 metrů~~ současně a v jízdě.
 - Taktické rozšíření bude hodnoceno po provedení všech uchopení během 2 metrů po natočení.**
 - Při cvikách prováděných uvnitř 4 metrového kruhu, začíná najetí vně 4 metrového kruhu.
3. Cviky vyjeté
- Po předvedení příslušného cviku uvolní jezdcí současně a v jízdě vzájemné držení
 - Všichni jezdcí jednotlivě ujedou nejméně 2 metry v názvu cviku předepsaném způsobu jízdy
 - Při cvikách prováděných uvnitř 4 metrového kruhu nebo středu jízdni plochy, končí vyjetí vně 4 metrového kruhu.

Pravidla pro způsob jízdy:

1. Cviky najeté a vyjeté
- Cviky najeté
Je na volbě jezdců, zda provedou nájezd bez držení či jednou nebo oběma rukama na řídkách. Provedení ale musí být jednotné.
 - Cviky najeté a vyjeté
Provedení najetí i vyjetí je stejně jako u a) na volbě jezdců, zda provedou nájezd bez držení či jednou nebo oběma rukama na řídkách. Provedení ale musí být jednotné.
2. Cviky bez držení najeté nebo bez držení najeté a vyjeté
- Cviky bez držení najeté
Cvik předepsaný popisem cviku musí být proveden bez držení. Je na volbě jezdců, zda provedou nájezd bez držení či jednou nebo oběma rukama na řídkách. Provedení ale musí být jednotné.
 - Cviky bez držení najeté a vyjeté
Provedení najetí i vyjetí je stejně jako u a) na volbě jezdců, zda provedou nájezd bez držení či jednou nebo oběma rukama na řídkách. Provedení ale musí být jednotné.
3. Cviky najeté bez držení nebo najeté a vyjeté bez držení
- cvik najetý bez držení
Cvik se považuje za najetý bez držení, když všichni jezdcí jednotlivě ujedou nejméně 2 metry v názvu cviku předepsaném způsobu jízdy, bez vzájemného držení, směrem k v popisu cviku určené pozici. Po najetí musí být současně a za jízdy uchopen popisem cviku předepsaný cvik a plně předveden bez držení, jak je předepsáno.
 - cvik najetý a vyjetý bez držení

Provedení najetí i vyjetí je stejně jako u a) bez držení.

4. Cviky natočené bez držení nebo natočené a vyjeté bez držení

a) cvik natočený bez držení

Natočení musí být provedeno bez držení směrem k v popisu cviku určené pozici.

b) cvik natočený a vyjetý bez držení

Provedení natočení stejně jako u a) bez držení. Vyjetí je provedeno též bez držení.

8.2.039 Spuštění a opětovné zvednutí předního kola

Případné zvednutí a chtěné spuštění předního kola před prvním cvikem a mezi cviky musí probíhat u všech jezdců současně.

8.2.040 Uchopení a puštění kola

Případné puštění a chtěné uchopení kola před prvním cvikem a mezi cviky musí probíhat u všech jezdců současně.

§ 5 Dráha cviku

8.2.041 Vysvětlení dráhy cviku

Dráha cviku je označením pro průběh cviku na jízdni ploše. Všechny cviky musí být provedeny na jízdni ploše. Všechny části cviku zajeté mimo jízdni plochu musí být opakovány uvnitř jízdni plochy.

8.2.042 Kruh (-O-)

Pro hodnocení kruhu platí pouze dráha zajetá vně 4 m kruhu. Vzdálenost ke středu jízdni plochy musí být v průběhu cviku stejná.

Kruh končí alespoň po jednom úplném objezdu kolem 4 m kruhu.

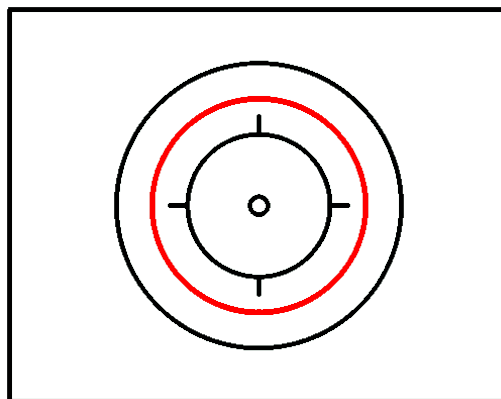

8.2.043 Půlkruh (-C-)

Pro hodnocení půlkruhu platí pouze dráha zajetá vně 4 m kruhu. Vzdálenost ke středu jízdni plochy musí být v průběhu cviku stejná.

Půlkruh končí alespoň po polovičním objezdu kolem 4 m kruhu.

8.2.044 Osma (-8-)

Osma se skládá ze dvou kruhů. Oba kruhy musí být zajety stejně veliké a musí mít minimální průměr 4 m. Jeden kruh je zajet po směru a druhý proti směru hodinových ručiček. Změna směru je prováděna uvnitř středového kruhu. Středový kruh musí být během -8- 2x protnut. Každý kruh musí být zajet v jedné polovině jízdni plochy. Jízdni plocha je rozdělena středem jízdni plochy pomyslnou přímkou, která protíná středový kruh.

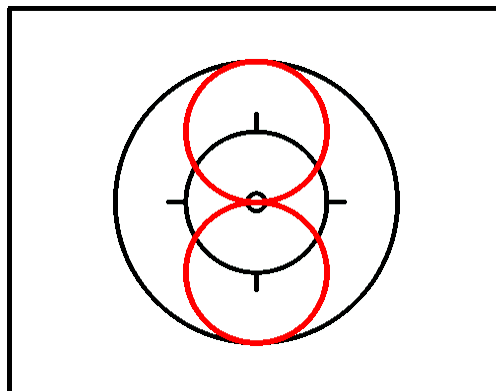

8.2.045 Půlosma (-S-)

Půlosma se skládá ze dvou půlkruhů. Oba půlkruhy musí být zajety stejně veliké a musí mít minimální průměr 4 m. Jeden půlkruh je zajet po směru a druhý proti směru hodinových ručiček. Změna směru je prováděna uvnitř středového kruhu. Středový kruh musí být jednou protnut během -S-. Průběh cviku začíná na podélné nebo příčné ose. Oba půlkruhy musí být zajety ve dvou napříč (příčných, podélných) proti sobě ležících čtvrtinách jízdni plochy. Jízdni plocha se rozdělí podélnou a příčnou osou na čtvrtiny.

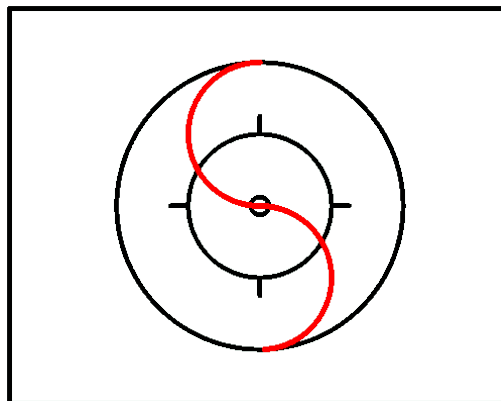

8.2.046 50cm otáčení (otáčení)

Všechna otáčení jsou provedena na ploše o maximálním průměru 50 cm. Otáčení začínají, když všichni závodníci dosáhnou tohoto průměru. Nejméně 3 úplné souvislé otočení o průměru 50 cm jsou provedeny současně všemi závodníky.

Pokud jsou otáčení provedeny jako součást cviku s držením, uvolní závodníci držení současně a v jízdě, provedou obraty a současně v jízdě se vrátí do výchozí pozice. U dvojic smí být změněn směr jízdy.

Čtveřice a šestice: všechny cviky, které mají v názvu otáčení musí být provedeny 2 metry před a 2 metry po začátku otáčení v pozici popisem cviku předepsaném cviku. **Taktické rozšíření bude hodnoceno po provedení všech uchopení po 50cm otáčení.**

Výjimka: „Otočky Remmlinger“. Tento cvik je proveden dle popisu cviku.

8.2.047 Obraty na místě

V průběhu cviku musí být uvolnění držení z předepsané pozice provedeno současně. Po opuštění vzájemného držení okamžitě, současně a bez příšlapu na místě otočí ½ krát, jedenkrát nebo vícekrát. Jezdci se otáčejí podél svislé osy svého těla. Po otočení musí být vzájemné držení obnoveno současně a jezdcí musí zaujmout stoj bez pohybu. Vzdálenost mezi jezdcí musí být stejná.

8.2.048 Kroužky

Kroužky jsou celý objezd kolem bodu. Opuštění výchozí pozice v kroužkách a opětovné uchopení výchozí pozice musí být v jízdě.

Cvik končí, když je objet celý kruh v předepsaném držení a je opět dosaženo výchozí pozice.

Před a po jednotlivých kroužcích cviků- volný stoj na sedle a říditkách, volný stoj na říditkách a stoj na sedle, se musí jezdcí navzájem dotknout jednou rukou, čímž vyznačí počátek a konec cviku.

Při kroužcích z mlýnu musí být kroužek vyjet ze 4metrového kruhu.

8.2.049 Cviky prováděné na libovolném místě jízdni plochy:

Cviky s otočením řídítek, obraty ve stoji na říditkách, výdrže, obraty, skrčky, skoky, 50cm otáčení, otočky, kroužky z čelných řad, přechody a cviky ze skupiny zakončovacích cviků. Výjimky pro čtveřice a šestice jsou popsány v kapitole II specifických pravidlech v popisu cviku.

Doplňěk pro krasojízdu dvojic

8.2.050 Osmy proti sobě

Každý závodník jede osmu. Průběh cviku začíná na středu jízdni plochy, kde se závodníci dotknou rukou (kromě stojky). Cvik končí dokončením celé dráhy cviku osmy dotykem rukou (kromě stojky) opět nad středem jízdni plochy.

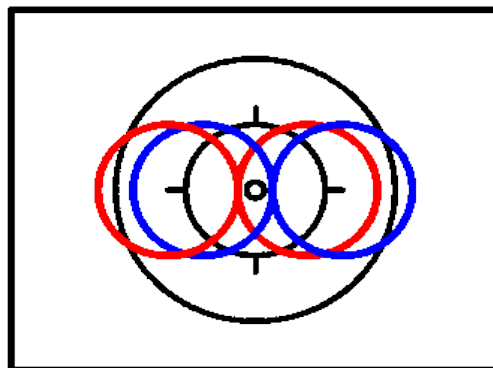

8.2.051 Kruhy proti sobě

Každý závodník jede v jedné polovině jízdni plochy svůj celý souvislý kruh o minimálním průměru 4m okolo bodu. Body leží v konstantní vzdálenosti od středu jízdni plochy. Jízdni plocha je imaginárně rozdělena příčnou osou. Průběh cviku začíná a končí nad středem jízdni plochy dotekem ruky obou závodníků. Dráha cviku, která je ujeta v průběhu cviku otočka na říditkách, je součástí dráhy kruhu proti sobě.

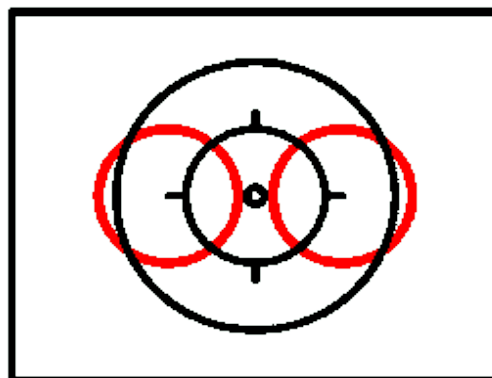

8.2.052 Mlýn

1. závodníci objíždějící se ve stejných odstupech za sebou provedou jednu celou objížděku kolem středového bodu jízdni plochy. Přitom jsou navzájem spojeni svoji levou nebo pravou rukou v držení ruku v ruce.
2. Při cvicích mlýn-kruhy-mlýn nebo cviku mlýn 3 otočky, provedou závodníci držení nad středem jízdni plochy v mlýnu, ten opustí v jízdě a provedou buď kroužky nebo otáčení a opět v jízdě zaujmou držení v mlýnu na středu jízdni plochy. Při cviku mlýn-kruhy-mlýn musí jezdcí při kroužku vyjet ze 4metrového kruhu

Doplňěk pro krasojízdu čtveřic a šestic

8.2.053 Kroužky vlevo/ Kroužky vlevo projeté

1. Kroužky vlevo jsou provedeny při kompletním objezdu kolem jednoho bodu. Při cvicích jetých vpřed se jede proti směru hodinových ručiček, při jízdě vzad se jede po směru hodinových ručiček. Kroužek je ukončen, když je po ujetí kroužku dosaženo výchozího bodu.
2. Kroužky vlevo projeté: provedení stejné jakou kroužky vlevo, kromě toho, že kroužky se překrývají.

Provedení kroužků vlevo v průběhu cviku:

- současně o stejné velikosti a tvaru
- před a po kroužku vlevo musí být ujeté nejméně 2 metry ve výchozí pozici (výjimka je hvězda). Dráha cviku je počítána dle vnějšího jezdce.
- před provedením kroužku vlevo musí být požadované držení provedeno současně a v jízdě.
- po provedení kroužku vlevo musí být požadované držení provedeno současně a v jízdě.

8.2.054 Kroužky vpravo/ Kroužky vpravo projeté

1. Kroužky vpravo jsou provedeny při kompletním objezdu kolem jednoho bodu. Při cvicích jetých vpřed se jede po směru hodinových ručiček, při jízdě vzad se jede proti směru

hodinových ručiček. Kroužek je ukončen, když je po ujetí kroužku dosaženo výchozího bodu.

2. Kroužky vpravo projeté: provedení stejné jakou kroužky vpravo, kromě toho, že kroužky se překrývají.

Provedení kroužků vpravo v průběhu cviku:

- současně o stejné velikosti a tvaru
- před a po kroužku vpravo musí být ujetu nejméně 2 metry ve výchozí pozici (výjimka je hvězda). Dráha cviku je počítána dle vnějšího jezdce.
- před provedením kroužku vpravo musí být požadované držení provedeno současně a v jízdě.
- po provedení kroužku vpravo musí být požadované držení provedeno současně a v jízdě.

8.2.055 Dvoučlenné kroužky vlevo

Za dvoučlenný kroužek vlevo se považuje jízda kolem jednoho bodu. Přitom jedou jezdci ve vzájemném držení ve stejném směru vedle sebe.

Při cvicích jetých vpřed se jede proti směru hodinových ručiček, při jízdě vzad se jede po směru hodinových ručiček. Kroužek je ukončen, když je po ujetí kroužku dosaženo výchozího bodu.

Provedení kroužků vlevo v průběhu cviku:

- současně o stejné velikosti a tvaru
- před a po kroužku vlevo musí být ujetu nejméně 2 metry ve výchozí pozici. Dráha cviku je počítána dle vnějšího jezdce.
- před provedením kroužku vlevo musí být požadované držení provedeno současně a v jízdě.
- po provedení kroužku vlevo musí být požadované držení provedeno současně a v jízdě.

8.2.056 Dvoučlenné kroužky vpravo

Za dvoučlenný kroužek vpravo se považuje jízda kolem jednoho bodu. Přitom jedou jezdci ve vzájemném držení ve stejném směru vedle sebe.

Při cvicích jetých vpřed se jede po směru hodinových ručiček, při jízdě vzad se jede proti směru hodinových ručiček. Kroužek je ukončen, když je po ujetí kroužku dosaženo výchozího bodu.

Provedení kroužků vpravo v průběhu cviku:

- současně o stejné velikosti a tvaru
- před a po kroužku vpravo musí být ujetu nejméně 2 metry ve výchozí pozici (výjimka je hvězda). Dráha cviku je počítána dle vnějšího jezdce.
- před provedením kroužku vpravo musí být požadované držení provedeno současně a v jízdě.
- po provedení kroužku vpravo musí být požadované držení provedeno současně a v jízdě.

8.2.057 Střídavé půlkroužky

Střídavé půlkroužky se skládají ze dvou polovičních objezdů kolem jednoho bodu. Oba poloviční objezdy musí být shodné velikosti a tvaru zajeté všemi jezdci. Přitom musí být jeden půlobjezd jet ve směru a druhý proti směru hodinových ručiček.

8.2.058 Střídavé kroužky/ Střídavé kroužky překryté

1. Střídavé kroužky se skládají ze dvou objezdů kolem jednoho bodu. Oba objezdy musí být shodné velikosti a tvaru zajeté všemi jezdci. Přitom musí být jeden objezd jet ve směru a druhý proti směru hodinových ručiček.

2. Střídavé kroužky překryté: dráha cviku druhého kroužku je projeta prvním kroužkem **zadním nebo** předním jezdce.

8.2.059 Střídavé půlkroužky proti sobě

Vždy dva nebo tři jezdci jedou vedle sebe ve společné ose, rovnoběžné s podélnou stranou jízdní plochy, bez vzájemného držení a tvoří jezdeckou dvojici nebo skupinu. Obě jezdecké dvojice nebo skupiny jedou stejnou rychlostí poloviční střídavé kroužky (viz 8.2.057) od protilehlých podélných stran jízdní plochy k protější straně jízdní plochy.

8.2.060 Střídavé kroužky proti sobě

Vždy dva nebo tři jezdci jedou vedle sebe ve společné ose, rovnoběžné s podélnou stranou jízdní plochy, bez vzájemného držení a tvoří jezdeckou dvojici nebo skupinu. Obě jezdecké dvojice nebo skupiny jedou stejnou rychlostí střídavé kroužky (viz 8.2.058) od protilehlých podélných stran jízdní plochy k protější straně jízdní plochy.

8.2.061 Vnitřní hvězda

Všichni jezdci stojí nehybně ve stejných vzájemných odstupech kolem středu jízdní plochy a jsou navzájem spojeni držení rukou v ruce. Trubky řízení směřují ke středu jízdní plochy. (výjimka u šestic dvě vnitřní hvězdy)

8.2.062 Vnější hvězda

Všichni jezdci stojí nehybně ve stejných vzájemných odstupech kolem středu jízdní plochy a jsou navzájem spojeni držení rukou v ruce. Zadní kola směřují ke středu jízdní plochy. (výjimka u šestic dvě vnitřní hvězdy)

8.2.063 Střídavá hvězda

Všichni jezdci stojí nehybně ve stejných vzájemných odstupech kolem středu jízdní plochy a jsou navzájem spojeni držení rukou v ruce. Přitom střídavě zadní kola směřují ke středu jízdní plochy a trubky řízení směřují ke středu jízdní plochy.

8.2.064 Příčný tah

Při příčném tahu jsou všichni jezdci, dvojice nebo skupiny seřazeny vedle sebe na podélné straně jízdní plochy. Přitom jedou od podélné strany jízdní plochy k protilehlé na společné ose rovnoběžné k příčné straně jízdní plochy.

Při příčném tahu za sebou jedou jezdci na jedné společné ose. Při příčném tahu vedle sebe jedou vždy jezdci po vlastní ose.

Všechny tahy se musí jet ze vzdálenosti 1 metru od předepsané strany ohraničení jízdní plochy až do vzdálenosti 1 metru od protilehlého ohraničení jízdní plochy. Dráha musí být jeta v přímém směru. Dráha tahu je počítána podle předního nebo zadního kola vždy podle toho co je nejbližší ohraničení jízdní plochy.

8.2.065 Příčný tah proti sobě

Při příčném tahu proti sobě jsou všichni jezdci, dvojice nebo skupiny seřazeny vedle sebe na podélné straně jízdní plochy. Přitom jedou od podélné strany jízdní plochy k protilehlé na společné ose rovnoběžné k příčné straně jízdní plochy, stejnou rychlostí a proti sobě se míjejí. Při příčném tahu proti sobě za sebou jedou jezdci na jedné společné ose. Při příčném tahu vedle sebe jedou vždy jezdci po vlastní ose.

Všechny tahy se musí jet ze vzdálenosti 1 metru od předepsané strany ohraničení jízdní plochy až do vzdálenosti 1 metru od protilehlého ohraničení jízdní plochy. Dráha musí být

jeta v přímém směru. Dráha tahu je počítána podle předního nebo zadního kola vždy podle toho co je nejbližší ohraničení jízdní plochy.

8.2.066 Podélný tah

Při podélném tahu jsou všichni jezdci, dvojice nebo skupiny seřazeny vedle sebe na příčné straně jízdní plochy. Přitom jedou od příčné strany jízdní plochy k protilehlé na společné ose rovnoběžné k podélné straně jízdní plochy.

Při podélném tahu za sebou jedou jezdci na jedné společné ose. Při podélném tahu vedle sebe jedou vždy jezdci po vlastní ose.

Všechny tahy se musí jet ze vzdálenosti 1 metru od předepsané strany ohraničení jízdní plochy až do vzdálenosti 1 metru od protilehlého ohraničení jízdní plochy. Dráha musí být jeta v přímém směru. Dráha tahu je počítána podle předního nebo zadního kola vždy podle toho co je nejbližší ohraničení jízdní plochy.

8.2.067 Podélný tah proti sobě

Při podélném tahu proti sobě jsou všichni jezdci, dvojice nebo skupiny seřazeny vedle sebe na příčné straně jízdní plochy. Přitom jedou od příčné strany jízdní plochy k protilehlé na společné ose rovnoběžné k podélné straně jízdní plochy, stejnou rychlostí a proti sobě se míjejí.

Při podélném tahu proti sobě za sebou jedou jezdci na jedné společné ose. Při podélném tahu vedle sebe jedou vždy jezdci po vlastní ose.

Všechny tahy se musí jet ze vzdálenosti 1 metru od předepsané strany ohraničení jízdní plochy až do vzdálenosti 1 metru od protilehlého ohraničení jízdní plochy. Dráha musí být jeta v přímém směru. Dráha tahu je počítána podle předního nebo zadního kola vždy podle toho co je nejbližší ohraničení jízdní plochy.

8.2.068 Šikmý tah

Při příčném, tahu jedou všichni jezdci, dvojice nebo skupiny z jednoho rohu jízdní plochy k příčně protilehlému rohu.

Všechny tahy se musí jet ze vzdálenosti 1 metru od předepsané strany ohraničení jízdní plochy až do vzdálenosti 1 metru od protilehlého ohraničení jízdní plochy. Dráha musí být jeta v přímém směru. Dráha tahu je počítána podle předního nebo zadního kola vždy podle toho co je nejbližší ohraničení jízdní plochy.

8.2.069 Šikmý tah proti sobě

Při příčném tahu proti sobě jedou všichni jezdci, dvojice nebo skupiny z jednoho rohu jízdní plochy k příčně protilehlému rohu. Přitom jedou stejnou rychlostí a proti sobě se míjejí.

Všechny tahy se musí jet ze vzdálenosti 1 metru od předepsané strany ohraničení jízdní plochy až do vzdálenosti 1 metru od protilehlého ohraničení jízdní plochy. Dráha musí být jeta v přímém směru. Dráha tahu je počítána podle předního nebo zadního kola vždy podle toho co je nejbližší ohraničení jízdní plochy.

8.2.070 Mlýn

Při mlýnu závodníci objíždějí se ve stejných odstupech za sebou provedou jednu celou objížděčku kolem středového bodu jízdní plochy. Přitom jsou navzájem spojeni svoji levou rukou v držení. Cvik musí být vyjet vně 4metrového kruhu.

8.2.071 2 mlýny /3 mlýny

Dva nebo tři závodníci objíždějí se ve stejných odstupech za sebou provedou jednu celou objížděčku kolem bodu. Přitom jsou navzájem spojeni svoji levou rukou v držení. Všechny

mlýny jsou prováděny jednotně na podélné nebo příčné ose. Mlýny začínají, když jsou všichni jezdci spojeni v držení. Každý jezdec musí jet s jezdce z jiného mlýnu na společné ose, která je rovnoběžná s podélnou nebo příčnou stranou jízdní plochy. Mlýny jsou všemi jezdci prováděny současně. Výjimky k ukončení cviku jsou popsány v popisu cviku.

8.2.072 2 členný/3 členný okřídlený mlýn

Vždy dva nebo tři jezdci jedou ve spojeném držení vedle sebe v ose a tvoří jezdecký pár nebo skupinu. Tyto dva jezdecké páry nebo skupiny jedou ve stejných odstupech za sebou poloviční nebo celý objezd kolem středového kruhu. Jezdci jedoucí na vnitřní straně kruhu, jsou spolu spojeni držením ruku v ruce levýma rukama nad středovým bodem. Výjimky k ukončení cviku jsou popsány v popisu cviku.

8.2.073 Vnitřní prsten

Při vnitřním prstenu jezdci jedou ve stejných odstupech za sebou celou otočku kolem středového bodu. Přitom každý z jezdců drží svou pravou rukou levou ruku jezdce před sebou. Vnitřní prsten začíná, jakmile je navázáno vzájemné držení. Cvik musí být jet uvnitř 4metrového kruhu. Výjimky k ukončení cviku jsou popsány v popisu cviku.

8.2.074 2 vnitřní prsteny / 3 vnitřní prsteny

Dva nebo tři jezdci jedou ve stejných odstupech za sebou celou otočku kolem bodu a tvoří dvojici nebo skupinu. Přitom každý z jezdců drží svou pravou rukou levou ruku jezdce před sebou. Všechny prsteny musí být provedeny jednotně na podélné nebo příčné ose. Prsteny začínají, jakmile je navázáno vzájemné držení. Každý jezdec musí jet s jezdce z jiného páru nebo skupiny na společné ose, která je rovnoběžná s podélnou nebo příčnou stranou jízdní plochy. Prsteny jsou všemi jezdci prováděny současně. Výjimky k ukončení cviku jsou popsány v popisu cviku.

8.2.075 Dvoučlenný okřídlený prsten / tříčlenný okřídlený prsten

Dva nebo tři jezdci jedou ve vzájemném držení za ruce na jedné ose vedle sebe a tvoří jezdeckou dvojici nebo skupinu. Jezdecké dvojice nebo skupiny jedou ve stejných odstupech za sebou na společné ose kolem středového bodu jízdní plochy. Uvnitř jedoucí jezdci z obou dvojic se drží levou rukou za pravou ruku svého protějšku. Vnější jezdci drží levou rukou rameno vnitřního jezdce. Výjimky k ukončení cviku jsou popsány v popisu cviku.

8.2.076 Vnější prsten

Při vnějším prstenu jezdci jedou ve stejných odstupech za sebou celou otočku kolem středového bodu. Přitom každý z jezdců drží svou levou rukou pravou ruku jezdce před sebou. Vnější prsten začíná, jakmile je navázáno vzájemné držení. Cvik musí být jet uvnitř 4metrového kruhu. Výjimky k ukončení cviku jsou popsány v popisu cviku.

8.2.077 2 vnější prsteny/3 vnější prsteny

Dva nebo tři jezdci jedou ve stejných odstupech za sebou celou otočku kolem bodu a tvoří dvojici nebo skupinu. Přitom každý z jezdců drží svou levou rukou pravou ruku jezdce před sebou. Všechny prsteny musí být provedeny jednotně na podélné nebo příčné ose. Prsteny začínají, jakmile je navázáno vzájemné držení. Každý jezdec musí jet s jezdce z jiného páru nebo skupiny na společné ose, která je rovnoběžná s podélnou nebo příčnou stranou jízdní plochy. Prsteny jsou všemi jezdci prováděny současně. Výjimky k ukončení cviku jsou popsány v popisu cviku

8.2.078 Střídavý prsten

Při střídavém prstenu všichni jezdci jedou ve stejných odstupech za sebou celou otočku kolem středu jízdni plochy. Jezdci 1 a 3 (a 5) přitom drží svou levou rukou levou ruku svého jezdce před sebou. Jezdci 2 a 4 (a 6) přitom drží svou pravou rukou pravou ruku svého jezdce před sebou. Cvik musí být jet uvnitř 4metrového kruhu. Cvik končí po úplném objezdu kolem středu jízdni plochy. Výjimky k ukončení cviku jsou popsány v popisu cviku.

8.2.079 Brána

Dva jezdci stojí na podélné nebo příčné ose a jsou spojeni vzájemným držením. Paže, nespojené vzájemným držením, jsou napnuté vodorovně do strany. Spojení rukou je nad středním bodem jízdni plochy. Jezdci tvoří bránu.

8.2.080 Dvojitá brána

Tři jezdci stojí na podélné nebo příčné ose, přičemž střední jezdec stojí na středu jízdni plochy. Tito tři jezdci jsou spojeni vzájemným držením ruku v ruce. Tím tvoří dvojitou bránu. Vzájemným držením nespojené paže jsou napnuté vodorovně do strany. Odstupy mezi jezdci musí být stejné.

8.2.081 Turbína

Tři jezdci stojí ve stejné ose, přičemž střední jezdec stojí na středu jízdni plochy. Oba vnější jezdci jsou spojeni se středním jezdce vzájemným držením ruku v ruce a objíždějí ho. Střední jezdec stojí bez šlapání na místě a oba vnější jezdci jím otáčejí na místě okolo podélné osy jeho těla. Tím tvoří turbínu.

8.2.082 Dvě turbíny

Vždy tři jezdci stojí ve stejné ose, přičemž střední jezdec stojí na bodu jízdni plochy, který je na podélné nebo příčné ose. Oba body mají stejnou vzdálenost od středu jízdni plochy. Oba vnější jezdci jsou spojeni se středním jezdce vzájemným držením ruku v ruce a objíždějí ho. Střední jezdec stojí bez šlapání na místě a oba vnější jezdci jím otáčejí na místě okolo podélné osy jeho těla. Tím tvoří turbínu. Každý jezdec musí jet s jezdce z druhé turbíny na společné ose, která je rovnoběžná s podélnou nebo příčnou stranou jízdni plochy.

KAPITOLA III-Popisy cviků

§ 1 Krasojízda jednotlivců

8.3.001 Cviky jeté po dvou kolech



1001-1002 sed v sedle

Jezdec sedí v sedle čelem k řídítkům, obě nohy na pedále.

1002c při samotočícím se kole plynule se otáčející přední kolo musí opsat jeden kompletní kroužek v jízdě bez držení.



1003-1004 obrácený sed v sedle

Jezdec sedí v sedle zády k řídítkům, obě nohy na pedále.

1004c při samotočícím se kole plynule se otáčející přední kolo musí opsat jeden kompletní kroužek v jízdě bez držení.



1011 horní sed

Jezdec sedí v sedle čelem k řídítkům, obě nohy na řídítkách.



1012-1013 dámský sed

Jezdec sedí v sedle, jedna noha na pedále. Volná noha musí být natažena přes horní rámovou trubku na druhou stranu pod řídítka, bez toho, že by se noha nebo chodidlo řídítek dotýkalo.



1016 sed na řídítkách

Jezdec sedí na řídítkách, zády k sedlu, volná noha vodorovně natažená vpřed, druhá noha zaklesnutá za spodní rámovou trubku.



1017 obrácený sed na řídítkách

Jezdec sedí na řídítkách, čelem k sedlu, obě nohy na pedálech.



1021-1022 jízdni stoj

Jezdec stojí pravou nohu na pravém zadním stupáku, levou nohu na levém předním stupáku (nebo opačně), čelem k řídítkům. Noha se přitom nesmí dotýkat řídítek.



1023-1024 obrácený jízdní stoj

Jezdec stojí pravou nohou na levém zadním stupáku, levou nohu na pravém předním stupáku (nebo opačně), čelem k sedlu. Noha se přitom nesmí opírat o řídítka.



1031 čelný stoj na předním stupáku

Jezdec stojí před řídítky, zády k sedlu, jednou nohou na předním stupáku, druhou nohu má zaháknutou za spodní rámovou trubku.



1032 obrácený stoj na předním stupáku

Jezdec stojí jednou nohou na předním stupáku, řídítka před sebou, čelem k sedlu. Volná noha natažena ve směru jízdy. Nohy se nesmí opírat o řídítka.



1036 stoj na straně obě nohy na pedále

Jezdec stojí s nohama u sebe na jednom pedále čelem k řídítkům.



1037 stoj na straně zadní stupák-pedál

Jezdec stojí jednou nohou na levém zadním stupáku, druhou nohu na levém pedálu (nebo opačně), čelem k řídítkům



1038 stoj na straně

Jezdec stojí jednou nohou na levém zadním stupáku, druhou nohu na levém předním stupáku (nebo opačně), čelem k řídítkům. Noha se přitom nesmí opírat o řídítka.



1039 obrácený stoj na straně

Jezdec stojí jednou nohou na levém zadním stupáku, druhou nohu na levém předním stupáku (nebo opačně), čelem k sedlu. Noha se přitom nesmí opírat o řídítka.



1040 Klek na straně, pedál

Koleno jedné nohy příčně na sedle a druhá noha na pedále. Koleno nesmí přesahovat vnější okraj sedla.



1041 sed v rámu

Noha prostrčená rámem a stojí na předním stupáku. Volná noha je napnutá dopředu, jezdec sedí na šikmé rámové trubce.



1046 stoj na zadních stupácích

Jezdec stojí oběma nohama na zadních stupácích, obě kolena za sedlem.



1047-1048 sehnutý stoj na zadním stupáku

Jezdec stojí jednou nohou na zadním stupáku, tělo nakloněné k řídlítku, volná noha napnutá vzad.



1051 dřep na rámu

Jezdec dřepí jednou nohou na horní rámové trubce, volná noha vodorovně napnutá dopředu, zády k sedlu.



1053-1054 klek na sedle

Koleno jedné nohy na sedle, trup v předklonu, volná noha napnutá vzad musí s trupem a hlavou tvořit jednu linii.



1061-1062 sehnutý stoj na sedle

Stoj jednou nohou na sedle, tělo nad řídlítkem nakloněno, volná noha napnutá vzad.



1063-1064 sehnutý stoj na rámu

Stoj jednou nohou na horní rámové trubce, tělo nad řídítka nakloněno, volná noha napnutá vzad.



1065 obrácený sehnutý stoj na rámu

Stoj jednou nohou na horní rámové trubce, tělo nad sedlo skloněno, volná noha napnutá ve směru jízdy.



1066 obrácený sehnutý stoj s držením sedla a řídítek

Stoj jednou nohou na řídítkách, tělo nakloněné nad sedlo, volná noha napnutá ve směru jízdy, jedna ruka na sedle, druhá na řídítkách.



1071 obráceně šlapat rámem

Jedna noha prostrčená rámem, obě nohy na pedálech, čelem k sedlu.



1076 stoj v rámu

Bez vzájemného dotýkání se chodidel vzpřímený stoj jednou nohou výhradně na šikmé rámové trubce, druhou nohou výhradně na sedlové trubce čelem k řídítkům. Řídítka se nesmí podpírat nohou.



1077 obrácený stoj v rámu

Bez vzájemného se dotýkání chodidel, vzpřímený stoj jednou nohou na šikmé rámové trubce, druhou na sedlové trubce, čelem k sedlu. Řídítka se nesmí opírat o nohu.



1081-1082 čelný závěs

Jezdec se drží oběma rukama za zády za řídítka, přední kolo mezi nohama, obě nohy na pedálech.



1083-1084 obrácený závěs

Závěs přes řídítka před trubkou řízení, čelem k sedlu, rám mezi nohama, obě nohy na pedálech



1091 leh přes řídítka

Leh čelní části těla na řídítkách, hlavou k sedlu, nohy u sebe vodorovně nataženy ve směru jízdy.



1092 leh na sedle-leh na sedle a řídítkách

a-b Leh čelní části těla na sedle, nohy u sebe vodorovně napnuté vzad.

c-d Leh čelní části těla na sedle, ruce do stran rozpažené bez držení položené na řídítka, nohy u sebe vodorovně nataženy vzad.



1093 leh na řídítkách

Leh zády na řídítkách, trup v linii. Nohy nebo chodidla u sebe pod **(a,b)** sedlem nebo na **(c,d)** sedle.



1096 běh po přední obruči ¼ kruhu

Jezdec běží oběma chodidly po obruči předního kola, obě ruce na řídítkách čelem k sedlu. Dráha tohoto cviku činí 1/4 kruhu



1101-1102 volný stoj na sedle a řídítkách

Volný stoj jednou nohou na sedle a druhou nohou na řídítkách

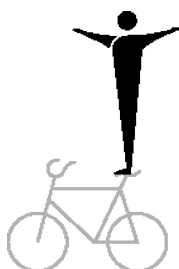

1103 stoj na sedle

Volný stoj oběma chodidly na sedle.

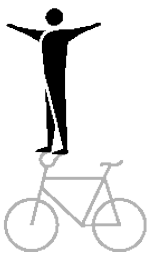

1104 volný čelný stoj na řídítkách, -volný čelný stoj na řídítkách s obratem T

Volný stoj oběma chodidly na řídítkách, zády k sedlu.

Od jednoho celého obratu je možnost rozšíření taktického cviku až o 4 půlobraty.

e-h Jezdec dosáhne stoji na řídítkách výskokem z jízdy v sedu v sedle

i-l U čelného stoji s 1/2 nebo vícenásobným obratem předního kola do čelného nebo obráceného stoji na řídítkách je nutno po obratu ujet minimálně 2 metry v konečném postavení.

m-p Jezdec dosáhne stoji na řídítkách výskokem z jízdy v sedu v sedle, stejně jako u **i-l**

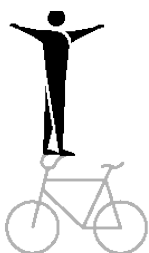

1105 obrácený stoj na řídítkách

Volný stoj oběma chodidly na rukojetích řídítek čelem k sedlu.



1111 prapor na sedle

Jezdec se drží jednou rukou za sedlo, loktem podepírá tělo, druhou rukou se drží řídítek (předloktí může být opřeno o rukojeť řídítek), hlava ve směru jízdy a nohy napnuté vzad.

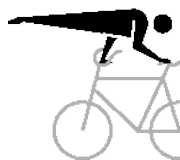

1112 a-d prapor na řídítkách

Jezdec se drží jednou rukou za sedlo, druhou rukou se drží řídítek, předloktím podepírá tělo, hlavou k sedlu a nohy napnuté proti směru jízdy.

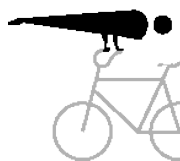

1112 d-g obrácený dvojitý prapor na řídítkách

Jezdec se drží oběma rukama řídítek, předloktím podepírá tělo, hlavou k sedlu a nohy napnuté po směru jízdy.



1112 h-k dvojitý prapor na řídítkách

Jezdec se drží oběma rukama řídítek, předloktím podepírá tělo, hlavou k sedlu a nohy napnuté nad sedlem.



1115 vzpěr na řídítkách

Jezdec vzepřen na řídítkách s propnutými pažemi, nohy napnuté vpřed ve směru jízdy, zády k sedlu.



1116 obrácený vzpěr na řídítkách

Jezdec vzepřen na řídítkách s propnutými pažemi, nohy napnuté čelem k sedlu.

1117 vzpěr na sedle a řídítkách

S napnutými pažemi, jedna ruka na řídítkách, druhá drží sedlo, nohy napnuté před sebe. Předloktí ani zápěstí se nesmí opírat o řídítka.



1118 roznožka na řídítkách, roznožka na sedle

a-b Jezdec je vzepřen na řídítkách na napnutých pažích mezi napnutýma a roznoženýma nohama.

c-d Jezdec je vzepřen na napnutých pažích na sedle mezi vodorovně napnutýma a vedle paží roznoženýma nohama bez doteku řídítek



1121 stoj hlavou na sedle

Stoj hlavou na sedle, obě ruce na rukojetích řídítek, nohy u sebe napnutý vzhůru.



1122 stoj ramenem na sedle nebo na rámu

Stoj ramenem na sedle nebo na rámové trubce, obě ruce na rukojetích řídítek, nohy u sebe napnutý vzhůru.

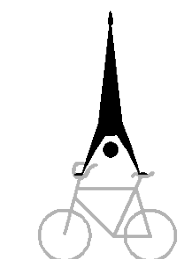

1123 a-d stojka na sedle a řídítkách

a-d Stojka na napnutých pažích, jedna ruka na řídítkách a druhá na sedle, nohy u sebe napnutý nahoru. Předloktí ani zápěstí se nesmí opírat o řídítka.

1123 e-h vzpěr na sedle a řídítkách-stojka na sedle a řídítkách T

Ve vzpěru na sedle a řídítkách nutno ujet minimálně 2 m, pak provléknout nohy bez doteku nohy/nohou rámu do stojky o napnutých pažích a pokračovat v provedení jako u cviku **1123a-d**. Dráha cviku pro -O-; -C-; -S- nebo -8- začíná v pozici stojka na sedle a řídítkách. Taktické rozšíření je možné při provedení „švýcarská stojka na sedle a řídítkách“, které je provedeno jako cvik **1123 i-l**. Taktické rozšíření je možné při provedení „německá stojka na sedle a řídítkách“, které je provedeno jako cvik **1123 m-p**

1123 i-l vzpěr na sedle a řídítkách – švýcarská stojka na sedle a řídítkách

Ve vzpěru na sedle a řídítkách nutno ujet minimálně 2 m, pak provléknout napnuté nohy bez doteku nohy/nohou rámu a roznožené do stojky o napnutých pažích a pokračovat v provedení jako u cviku **1123 a-d**. Dráha cviku pro -O-; -C-; -S- nebo -8- začíná v pozici stojka na sedle a řídítkách.

1123 m-p vzpěr na sedle a řídítkách-německá stojka na sedle a řídítkách

Ve vzpěru na sedle a řídítkách nutno ujet minimálně 2 m, pak provléknout propnuté spojené nohy bez doteku nohy/nohou rámu s propnutými pažemi do stojky o napnutých pažích a pokračovat v provedení jako u cviku **1123a-d**. Dráha cviku pro -O-; -C-; -S- nebo -8- začíná v pozici stojka na sedle a řídítkách.

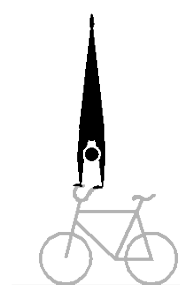

1124 a-d stojka na řídítkách

Stojka na napnutých pažích, obě ruce na řídítkách, nohy u sebe napnutý vzhůru.

1124 e-h vzpěr na řídítkách -stojka na řídítkách T

Ze vzpěru na řídítkách nebo obráceného vzpěru na řídítkách nutno ujet minimálně 2m, provléknout nohy bez doteku nohy/nohou řídítek a/nebo rámu do stojky o napnutých pažích a pokračovat v provedení jako u cviku **1124 a-d**.

Dráha cviku pro -O-; -C-; -S- nebo -8- začíná v pozici stojka na řídítkách. Taktické rozšíření je možné při provedení „švýcarská stojka na řídítkách“, které je provedeno jako cvik **1124 i-l**. Taktické rozšíření je možné při provedení „německá stojka na řídítkách“, které je provedeno jako cvik **1124 m-p**

1124 i-l vzpěr na řídítkách – švýcarská stojka na řídítkách

Ze vzpěru na řídítkách nebo obráceného vzpěru na řídítkách nutno ujet minimálně 2 m provléknout napnuté nohy bez doteku nohy/nohou řídítek a/nebo rámu, roznožené do stojky o napnutých pažích a pokračovat v provedení jako u cviku **1124 a-d**. Dráha cviku pro -O-; -C-; -S- nebo -8- začíná v pozici stojka na řídítkách.

1124 m-p vzpěr na řídítkách – německá stojka na řídítkách

Ze vzpěru na řídítkách nebo obráceného vzpěru na řídítkách nutno ujet minimálně 2 m, provléknout napnuté spojené nohy bez doteku nohy/nohou řídítek a/nebo rámu s propnutými pažemi do stojky o napnutých pažích a pokračovat v provedení jako u cviku **1124 a-d**. Dráha cviku pro -O-; -C-; -S- nebo -8- začíná v pozici stojka na řídítkách.

1124 q-t roznožka na řídítkách – stojka na řídítkách

Z roznožky na řídítkách nutno ujet minimálně 2 m, napnuté nohy a paže do stojky o napnutých pažích a pokračovat v provedení jako u cviku **1124 a-d**. Dráha cviku pro -O-; -C-; -S- nebo -8- začíná v pozici stojka na řídítkách.



1141 výdrž stoj v pedálech

a-b Jezdec stojí oběma nohama v pedálech zády k sedlu minimálně 3 sekundy.
c-d Jezdec stojí jednou nohou na pedálu, druhá noha je opřena o obruč předního kola, zády k sedlu minimálně 3 sekundy.

8.3.002 Obraty, skrčky a točité skoky

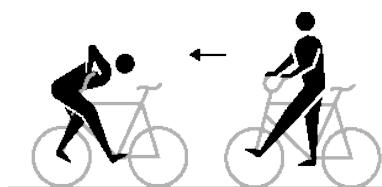

1151 točitý obrat

Čelem k řídkům, pravá noha na pravém předním stupáku, levá noha na pravém pedálu (nebo obráceně), půlobrat řídky a předním kolem do obráceného závěsu. Noha nesmí opustit pedál.

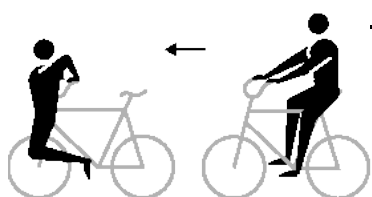

1156 skrčka sed v sedle-čelný závěs

Ze sedu v sedle skrčka přes řídky do čelného závěsu

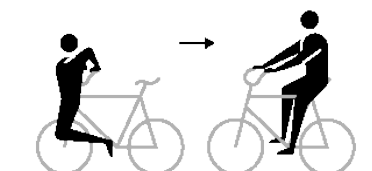

1157 skrčka čelný závěs – sed v sedle

Z čelného závěsu skrčka přes řídky do sedu v sedle. Přitom je možno se odrazit jednou nohou o přední stupák.
b-c stejně jako **a** avšak bez odrazu o přední stupák.

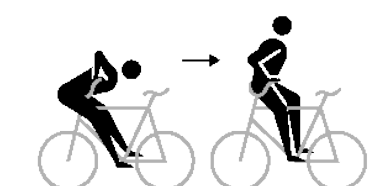

1158 skrčka obrácený závěs-obrácený sed na řídkách

a z obráceného závěsu skrčka přes řídky do obráceného sedu na řídkách. Přitom je možno se odrazit jednou nohou o přední stupák.
b-c stejně jako **a** avšak bez odrazu o přední stupák.

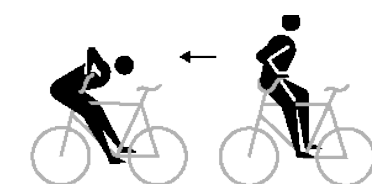

1159 skrčka obrácený sed na řídkách-obrácený závěs

Z obráceného sedu na řídkách skrčka přes řídky do obráceného závěsu.



1171 a obrácený sed na řídkách-nůžkový skok

Z obráceného sedu na řídkách, stříhnutí napnutých nohou nad sedlem, pak přehmátnutí rukou na držadlech řídků do sedu v sedle. Horní část trupu se otáčí při stříhnutí nohou nebo při výměně rukou. Zasednutí na rám nebo řídky jako mezipoloha po stříhnutí nohama je dovoleno.

1171 b obrácený závěs-nůžkový skok

Z obráceného závěsu, skrčka přes řídítka bez zaujmutí polohy obr. sed na řídítkách stříhnutí napnutých nohou nad sedlem, pak přehmátnutí rukou na držadlech řídítek do jízdy v sedu v sedle. Horní část trupu se otáčí při stříhnutí nohou nebo při výměně rukou. Zasednutí na rám nebo řídítka jako mezipoloha po stříhnutí nohama je dovoleno.

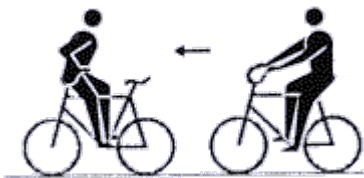

1172 točitý skok, točitý skok-nůžky

a ze stoje na straně noha na pedále skok s půlobratem předního kola a následovně skrčkou přes řídítka do jízdy v obráceném sedu na řídítkách. Po čas skoku musí noha opustit pedál.

b ze sedu v sedle dopředu, skok s půlobratem předního kola a následovně skrčkou přes řídítka do obráceného sedu na

řídítkách.

c z obráceného sedu na řídítkách skrčka přes řídítka a následovně skok s polovičním otočením předního kola do sedu v sedle.

d ze sedu v sedle skok s polovičním otočením předního kola do jízdy obr. sehnutý stoj na rámu.

e ze sedu v sedle skok s polovičním otočením předního kola a následovně skrčkou přes řídítka bez zaujmutí polohy v obráceném sedu na řídítkách, překřížení napnutých nohou nad sedlem, pak přehmátnutí rukou na držadlech řídítek do sedu v sedle. Horní část trupu se otáčí při stříhnutí nohou nebo při výměně rukou. Mezipoloha sed na rámu je po provedení nůžek dovolena.

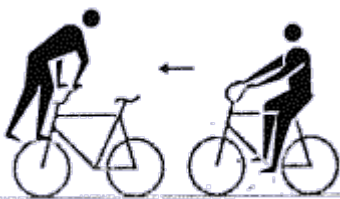

1173 točitý skok

a ze stoje na straně noha na pedále skok s půlobratem předního kola do běhu po přední obruči. Po čas skoku musí noha opustit pedál.

b ze sedu v sedle skok s půlobratem předního kola do běhu po přední obruči.



1174 točitý skok

a ze stoje na straně noha na pedále skok s půlobratem předního kola do obráceného závěsu. Po čas skoku musí noha opustit pedál.

b ze sedu v sedle, skok s půlobratem předního kola do obráceného závěsu.

c z obráceného závěsu skok s polovičním otočením předního kola do sedu v sedle.



1175 točitý skok T

Rozšíření taktického cviku je možné od 2 do 7, od 3 do 8, od 4 do 9, od 5 do 10 otoček

a ze sedu v sedle skok s celým otočením předního kola do sedu v sedle.

b-e ze sedu v sedle skok s více vzájemně na sebe navazujícím otočením předního kola do sedu v sedle.



1181 skok přes rám ze strany na stranu

Ze stoje na straně obě nohy na pedále skok oběma nohama současně přes vrchní rámovou trubku na druhou stranu kola do stoje na straně obě nohy na pedále.

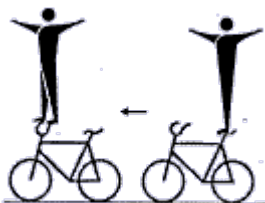

1186 Maute skok

Skok ze stoje na sedle do čelného stoje na řídítkách, po skoku je nutno ujet ještě minimálně 2 metry.

8.3.003 Cviky jeté po zadním kole



1201-1202 zvednuté kolo sed v sedle

a-d/i sed na sedle čelem k řídítkům, obě nohy na pedálech.

e-h sed na sedle čelem k řídítkům, jedna noha na pedále. Volná noha musí být napnutá do strany a nesmí se dotýkat jízdního kola.



1203-1204 zvednuté kolo obrácený sed

a-d/g sed na sedle zády k řídítkům, obě nohy na pedálech.

1203e-f sed na sedle zády k řídítkům, jedna noha na pedálu, volná noha musí být napnutá do strany a nesmí se dotýkat jízdního kola.



1211-1212 zvednuté kol dámský sed

Sed na sedle, jedna noha na pedále. Volná noha musí být natažena přes horní rámovou trubku pod řídítky na druhou stranu bez toho, že by noha podpírala přední kolo.



1216a-d zvednuté kolo čelný stoj

1217a-e zvednuté kolo čelný stoj vzad

Stoj levou nohou na levém zadním stupáku a pravou nohou na pravém pedálu (nebo opačně), čelem k řídítkům.

1216e-h zvednuté kolo stoj na straně

1217f-g zvednuté kolo stoj na straně vzad

Stoj jednou nohou na pravém zadním stupáku a druhou nohou na pravém pedálu (nebo opačně), čelem k řídkům.



1219a-b zvednuté kolo obrácený stoj vzad

Stoj pravou nohou na levém zadním stupáku a levou nohou na pravém pedále (nebo opačně), zády k řídkům.

1219c-d zvednuté kolo obrácený stoj na straně vzad

Stoj jednou nohou na pravém zadním stupáku a druhou nohou na pravém pedálu (nebo opačně), zády k řídkům



1226-1227 zvednuté kolo sed na řídkách

Sed v řídkách čelem k přednímu kolu, obě nohy na pedálech.



1228-1229 zvednuté kolo obrácený sed na řídkách

Sed v řídkách zády k přednímu kolu, obě nohy na pedálech.



1236a/b/e /1237 vztyčené kolo

Sed na trubce řízení, přední kolo před sebou, obě nohy na pedálech.

1236c-d vztyčené kolo noha volná

Sed na trubce řízení, přední kolo před sebou, jedna noha na pedále, volná noha napnutá do strany a nesmí se dotýkat jízdniho kola.



1238-1239 vztyčené kolo obrácený sed

Sed na trubce řízení, přední kolo za sebou, obě nohy na pedálech.



1246-1247 obrácené kolo

Stoj v pedálech, sedlo obrácené k jízdni ploše, přední kolo před sebou.



1248-1249 obrácené kolo obrácený stoj

Stoj v pedálech, sedlo obrácené k jízdni ploše, přední kolo za sebou.

8.3.004 Přechody

1281-1293 Přechody

Provedení dle 8.2.028

8.3.005 Zakončovací cviky

Tyto cviky mohou být proveden pouze jednou v sestavě jako poslední cvik. Závodník musí ukončit cvik ve stoji na jízdni ploše (mimo **o** a **p**). Přitom drží kolo v jedné ruce, druhá ruka je propnuta vodorovně do strany.

1301a Sed v sedle-skrčka přes řídítka

Skok ze sedu v sedle přes řídítka do stoje na obě nohy. Během skrčky přes řídítka, musí být řídítka držena oběma rukama.

1301b Stoj na straně-skrčka přes kolo

Ze stoje na straně obě nohy na pedále, přeskok přes rám do stoje na obě nohy. Během přeskoku přes rám, musí být řídítka držena oběma rukama.

1301c Sed v sedle-roznožka přes řídítka

Ze sedu v sedle roznoženým skokem přes řídítka do stoje na obě nohy. Během skoku musí být řídítka puštěna rukama.

1301d Sed v sedle-skrčka přes řídítka s 1/2 vrutem

Ze sedu v sedle skokem přes řídítka s 1/2 otočkou kolem osy těla do stoje na obě nohy. Otočka musí proběhnout před stojem na ploše. Po skoku přes řídítka se musí pustit řídítka až do konce 1/2 otočky.

1301e Obrácený sed v řídítkách-skrčka přes řídítka

Z obráceného sedu v řídítkách skok přes řídítka do stoje na obě nohy. Během skoku přes řídítka, musí být řídítka držena oběma rukama.

1301 f Obrácený sed v řídítkách-roznožka přes řídítka

Z obráceného sedu v řídítkách roznoženým skokem přes řídítka do stoje na obě nohy. Během skoku musí být řídítka puštěna rukama.

1301g Sehnutý stoj na sedle-salto stojka

Ze sehnutého stoje na sedle se stojkou-saltem do stoje na obě nohy.

Stojka musí být v pozici nad řídítky provedena s propnutými pažemi a propnutými a spojenými nohama. Po stojce následuje část prováděná ve vzduchu-obě ruce opustí řídítka. Dopředná rotace kolem příčné osy těla končí ve stoji na ploše. Krátké setrvání v propnuté stojce není nutné.

1301h Sed v sedle-salto stojka

Ze sedu v sedle bez mezipozice se stojkou-saltem do stoje na obě nohy.

Stojka musí být nad řídítky s propnutými pažemi a nohama propnutými a spojenými. Po stojce následuje část prováděná ve vzduchu-obě ruce opustí řídítka. Dopředná rotace kolem příčné osy těla končí ve stoji na ploše. Krátké setrvání v propnuté stojce není povinné.

1301i Čelný stoj na řídítkách-vzpřímený skok přes kolo

Z čelného stoje na řídítkách vzpřímeným skokem vzhůru s propnutým držením těla a spojenými nohama do stoje za kolo na obě nohy. V nejvyšším bodě musí být paže propnuty svisle vzhůru.

1301j Čelný stoj na řídítkách-vzpřímený skok s 1/2 vrutem před kolo

Z čelného stoje na řídítkách vzpřímeným skokem vzhůru s propnutým držením těla a spojenými nohama s 1/2 otočením okolo osy těla do stoje před kolo na obě nohy. V nejvyšším bodě musí být paže propnuty svisle vzhůru.

1301k Čelný stoj na řídítkách-roznožený skok za kolo

Z čelného stoje na řídítkách roznoženým skokem vzhůru s propnutými a vodorovně nataženými nohama do stoje za kolo na obě nohy. Při roznožce se musí ruce dotknout propnutých nohou.

1301l Obrácený stoj na řídítkách-vzpřímený skok před kolo

Z obráceného stoje na řídítkách vzpřímeným skokem vzhůru s propnutým držením těla a spojenými nohama do stoje před kolo na obě nohy. V nejvyšším bodě musí být paže propnuty svisle vzhůru.

1301m Obrácený stoj na řídítkách-vzpřímený skok s 1 vrutem před kolo

Z obráceného stoje na řídítkách vzpřímeným skokem vzhůru s propnutým držením těla a spojenými nohama s 1 otočením okolo osy těla do stoje před kolo na obě nohy. V nejvyšším bodě musí být paže propnuty svisle vzhůru.

1301n Obrácený stoj na řídítkách-skrčené salto vzad

Z obráceného stoje na řídítkách skrčeným saltem vzad s celou zpětnou otočkou okolo příčné osy těla s přitaženými nohama do stoje před kolo na obě nohy.

1301o stojka na položeném kole

Stojka na rámu na ploše ležícího kola. Ruce propnuty, nohy propnuty a spojeny přímo vzhůru. Předloktí nebo zápěstí nesmí být opřeno o řídítka, sedlo nebo pedál. Stojka musí trvat minimálně 3 sekundy.



1301p Čelný vzpěr Švýcarská stojka na položeném kole

Na kole ležícím na ploše je nutno setrvat ve vzpěru 3 sekundy: ruce propnutých paží drží rám, spojené nohy vodorovně nataženy vpřed. Poté následuje průtah s propnutýma nohama a rukama, bez doteku kola, nohy roznožené a propnuté do stojky provedené jako u cviku 1301o. Stojka musí trvat minimálně 3 sekundy.

§ 2 Krasojízda dvojic

8.3.006 Cviky na dvou kolech



2001-2004 sed v sedle

Sed v sedle, čelem k řídítkům. Nohy na pedálech.



2005 obrácený sed v sedle

Sed v sedle, zády k řídítkům. Nohy na pedálech.



2011 horní sed

Sed v sedle, obě nohy na řídítkách.



2012-2013 dámský sed

Sed v sedle, jedna noha na pedále. Volná noha musí být natažena pod řídítky přes horní rámovou trubku na druhou stranu kola bez toho, že by řídítka podpírala.



2021 sed na řídítkách

Sed na řídítkách zády k sedlu, volná noha vodorovně napnutá dopředu, chodidlo druhé nohy je zaháknuté za šikmou rámovou trubku



2022 obrácený sed na řídítkách

Sed na řídítkách, obě nohy na pedálech, čelem k sedlu.



2026 jízdní stoj

Stoj levou nohou na levém zadním stupáku a pravou nohou na pravém předním stupáku (nebo opačně), čelem k řídítkům. Řídítka se nesmí podepírat nohou.



2027 obrácený jízdní stoj

Stoj levou nohou na levém zadním stupáku a pravou nohou na pravém předním stupáku (nebo opačně), čelem k sedlu. Řídítka se nesmí podepírat nohou



2031 čelný stoj na předním stupáku

Stoj před řídítky, zády k sedlu, jednou nohou na předním stupáku a druhá noha je zaháknuta za šikmou rámovou trubku.



2036 stoj na straně zadní stupák-pedál

Stoj jednou nohou na levém zadním stupáku, druhá noha je na levém pedálu (nebo opačně) čelem k řídítkům.



2037 stoj na straně

Stoj jednou nohou na levém zadním stupáku, druhá noha je na levém předním stupáku (nebo opačně) čelem k řídítkům. Řídítka se nesmí podepírat nohou



2046 stoj na zadních stupácích

Stoj oběma nohama na zadních stupácích, obě kolena za sedlem.



2047 sehnutý stoj na zadním stupáku

Stoj jednou nohou na zadním stupáku, trup nakloněn k řídítkům, volná noha napnuta vzad.



2051 dřep na rámu

Dřep jednou nohou na horní rámové trubce, volná noha napnutá vodorovně vpřed.



2052 klek na sedle

Klek na sedle, trup nakloněn nad řídítka, volná noha napnutá vzad tvoří s hlavou a trupem jednu linii.



2061 leh na sedla, -leh na sedle a řídítkách

a-b Leh přední stranou trupu na sedle, nohy snožmo a vodorovně napnuté vzad.

c-d Leh přední stranou trupu na sedle, ruce bez držení do stran roztažené se opírají o řídítka, nohy snožmo a vodorovně napnuté vzad.

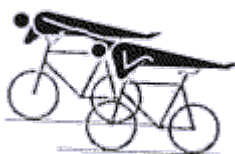

2062 leh na řídítkách

Leh zády na řídítkách, tělo v jedné linii, nohy snožmo, u cviku **a** a **b** pod a u cviku **c** a **d** na sedle.



2066 stoj v rámu

Bez vzájemného dotýkání nohou vzpřímený stoj jednou nohou výhradně na šikmé rámové trubce, druhou nohou výhradně na sedlové trubce, čelem k řídítkům. Řídítka se nesmí podepírat nohou.



2067-2068 stoj na sedle a řídítkách

Volný stoj jednou nohou na sedle, druhou na řídítkách



2069 stoj na sedle

Volný stoj oběma chodidly na sedle.



2070 čelný stoj na řídkách, čelný stoj na řídkách s obratem T

Od jednoho celého obratu je možnost rozšíření taktického cviku až o 4 půlobraty.

a-f Volný stoj oběma chodidly na rukojetích řídk zádý k sedlu.

g-j Ve stoju na řídkách po vzájemném se puštění 1/2, nebo vícenásobné otočení předního kola do jízdy v čelném nebo obráceném stoju na řídkách. Po dokončení posledního obratu je nutno ujet v čelném nebo obráceném stoju na řídkách ještě minimálně 2 metry ve vzájemném držení.

aa--ja Jezdci dosáhnou stoju na řídkách současně výskokem ze sedu v sedle. Další provedení shodné s cviky **a-e** a **g-j**

2070 k-n čelný stoj na řídkách kruhy proti sobě

k-n Ve cviku čelný stoj na řídkách, 1/2, nebo vícenásobný obrat předního kola do jízdy v čelném nebo obráceném stoju na řídkách. Provedení podle poznámky v úvodu "kruhy proti sobě" **8.2.051**. Po úplném provedení poslední otočky a dotyku rukou, musí být ujetá min. vzdálenost 2 metry ve stoju na řídkách.

ka-na Jezdci dosáhnou stoju na řídkách současně výskokem ze sedu v sedle. Další provedení dle cviku **k-n**.



2071 obrácený stoj na řídkách

Volný vzpřímený stoj oběma chodidly na rukojetích řídk, čelem k sedlu.



2073 stoj hlavou na sedle jednotlivě

Jednotlivě jetý stoj hlavou na sedle, obě ruce na řídku, nohy u sebe napnutý vzhůru.

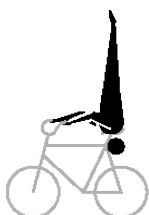

2074 Stoj ramenem na sedle nebo na rámu jednotlivě

Jednotlivě jetý stoj ramenem na sedle nebo na rámu, obě ruce na řídku, nohy u sebe napnutý vzhůru.

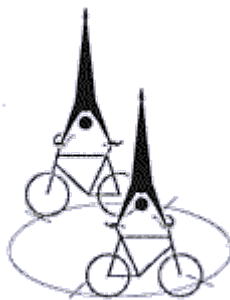

2076 a,b,c stojka na sedle a řídítkách

Jednotlivě jetá stojka na napnutých pažích s držením sedla a řídítek, nohy u sebe napnuté vzhůru. Ruka nebo zápěstí se nesmí opírat o oblouk řídítka.

2076 d,e,f vzpěr na sedle a řídítkách – stojka na sedle a řídítkách (T)

Ze vzpěru na sedle a řídítkách v jízdě minimálně 2 m, provléknout nohy bez doteku nohou /chodidla rámu do stojky. Provedení stojky dle **2076 a-c**. Dráha -O-, -C-, nebo osmy proti sobě začíná v pozici stojka na sedle a řídítkách. Taktické rozšíření je možné při provedení „švýcarská stojka na sedle a řídítkách“, které je provedeno jako cvik **2076g-i**. Taktické rozšíření je možné při provedení „německá stojka na sedle a řídítkách“, které je provedeno jako cvik **2076j-l**.

2076 g,h,i vzpěr na sedle a řídítkách švýcarská stojka na sedle a řídítkách

Ze vzpěru na sedle a řídítkách v jízdě minimálně 2 m, provléknout napnuté nohy bez doteku nohou /chodidla rámu a vytáhnout s propnutými pažemi napnuté roznožené nohy nahoru do stojky. Provedení stojky dle **2076a-c**. Dráha -O-, -C-, nebo osmy proti sobě začíná v pozici stojka na sedle a řídítkách.

2076 j,k,l vzpěr na sedle a řídítkách švýcarská stojka na sedle a řídítkách

Ze vzpěru na sedle a řídítkách v jízdě minimálně 2 m, provléknout napnuté spojené nohy bez doteku nohou /chodidla rámu a vytáhnout s propnutými pažemi napnuté nohy nahoru do stojky, dále celou dráhu cviku pokračovat jako ve cviku **2076 a-c**

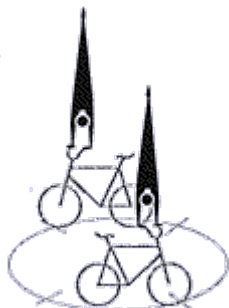

2077a,b,c stojka na řídítkách

Jednotlivě jetá stojka na napnutých pažích na řídítkách, nohy u sebe napnuté vzhůru.

2077 d,e,f vzpěr na řídítkách – stojka na řídítkách (T)

Ze vzpěru na řídítkách nebo z obráceného vzpěru na řídítkách v jízdě minimálně 2 m provléknout nohy bez doteku nohou/chodidla řídítek nebo rámu přímo do stojky. Provedení stojky dle **2077 a-c**. Taktické rozšíření je možné při provedení „švýcarská stojka na řídítkách“, které je provedeno jako cvik **2077g-i**. Taktické rozšíření je možné při provedení „německá stojka na řídítkách“, které je provedeno jako cvik **2077j-l**.

2077 g,h,i vzpěr na řídítkách švýcarská stojka na řídítkách

Ze vzpěru na řídítkách nebo z obráceného vzpěru na řídítkách v jízdě minimálně 2 m provléknout s propnutými pažemi napnuté nohy bez doteku nohou/chodidla řídítek nebo rámu přímo do stojky. Provedení stojky dle **2077a-c**. Dráha -O-, -C-, nebo osmy proti sobě začíná v pozici stojka na řídítkách.

2077 j,k,l vzpěr na řídítkách německá stojka na řídítkách

Ze vzpěru na řídítkách nebo z obráceného vzpěru na řídítkách v jízdě minimálně 2 m provléknout s propnutými pažemi napnuté spojené nohy bez doteku nohou/chodidla řídítek nebo rámu přímo do stojky. Provedení stojky dle **2077a-c**. Dráha -O-, -C-, nebo osmy proti sobě začíná v pozici stojka na sedle a řídítkách.

2077 m-o roznožka na řídítkách – stojka na řídítkách

Z roznožky na řídkách v jízdě minimálně 2 m zvednout s propnutými pažemi do stojky. Provedení stojky dle 2077 a-c. Dráha -O-, -C-, nebo osmy proti sobě začíná v pozici stojka na řídkách.

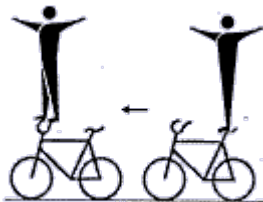

2081 Maute skok

Skok jednotlivě ze sedla do čelného stoje na řídkách, v kterém musí být následně ujety minimálně 2 metry. Skok smí být proveden pouze po cviku kruh proti sobě nebo osmy proti sobě. Skok musí být proveden současně. Před skokem a po něm se jezdci nemusí vzájemně dotknout.



2091 výdrž stoj v pedálech, -výdrž čelný stoj

a-b Stoj oběma nohama v pedálech, zády k sedlu. Závodník provede stoj min. 3 sekundy

c-d Stoj jednou nohou na jednom pedálu, druhou nohou na obruči předního kola zády k sedlu. Závodník provede stoj min. 3 sekundy

8.3.007 Cviky na dvou kolech



2131-2134 zvednuté kolo sed v sedle

Sed v sedle, čelem k řídkům, obě nohy na pedálech



2135-2138 zvednuté kolo obrácený sed v sedle

Sed v sedle, zády k řídkům, obě nohy na pedálech



2147 zvednuté kolo dámský sed

Sed v sedle, čelem k řídkům. Jedna noha na pedále. Volná noha musí být napnutá pod řídky přes horní rámovou trubku na druhou stranu kola bez toho, že by držela přední kolo.



2151-2152, 2154 zvednuté kolo čelný stoj

Stoj levou nohou na levém zadním stupáku a pravou nohou na pedále (nebo obráceně) čelem k řídkům.



2161-2164 zvednuté kolo sed na řídítkách

Sed v řídítkách čelem k přednímu kolu, obě nohy na pedálech.



2165-2168 zvednuté kolo obrácený sed na řídítkách

Sed v řídítkách zády k přednímu kolu, obě nohy na pedálech.



2176-2179 vztyčené kolo

Sed na trubce řízení, přední kolo před sebou, obě nohy na pedálech



2180-2183 obrácené vztyčené kolo

Sed na trubce řízení, přední kolo za sebou, obě nohy na pedálech.



2191-2194 obrácené kolo

Kolo obrácené sedlem k jízdni ploše, stoj oběma nohama v pedálech nad středem kola, jezdec drží přední kolo před sebou.



2195-2198 obrácené kolo obrácený stoj

Kolo obrácené sedlem k jízdni ploše, stoj oběma nohama v pedálech nad středem kola, jezdec drží přední kolo za sebou.

8.3.008 Obraty na dvou kolech

2211-2216 obraty na místě (T)

Taktické rozšíření při obrazech je možné od 2 do 4 obrátů.

Provedení podle **8.2.047**

8.3.009 Přechody na dvou kolech

2236-2243 přechody

Provedení podle **8.2.039**

8.3.010 Závěrečné cviky na dvou kolech

2250a Obrácený stoj na řídkách skrčené salto vzad

Z obráceného stoje na řídkách skrčené salto vzad (celá obrátka těla kolem příčné osy s přitaženými nohama) do stoje oběma nohama na zemi před kolo.

Salto musí být provedeno v kruhu proti sobě nebo po cviku osmy proti sobě. Musí být provedeno současně. Před ani po provedení salta se nemusí jezdcí vzájemně dotýkat.

8.3.011 Cviky na dvou kolech



2261 sed v sedle-stoj na zadních stupácích / stoj na sedle

a-b sed na sedle, čelem k řídkům, obě nohy na pedálech / stoj oběma nohama na zadních stupácích, obě kolena za sedlem

c-d Jako **a-b** před lomítkem / stoj oběma nohama na sedle.



2266-2267 sed v sedle-sed na ramenou

Sed v sedle, čelem k řídkům, obě nohy na pedálech / sed na ramenou partnera.



2268-2269 sed v sedle-stoj na ramenou.

Jezdec sedí v sedle, čelem k řídkům, obě nohy na pedálech / stoj oběma nohama na ramenech partnera



2270-2271 sed v sedle-závěs na prsou

Sed v sedle, čelem k řídítkům, obě nohy na pedálech / závěs přes ramena na zádech partnera, hlavou dolů, nohy spojené a napnuté tvoří s trupem jednu linii.



2276 sed v sedle-stoj na řídítkách.

Sedí v sedle, čelem k řídítkům, obě nohy na pedálech / stoj oběma chodidly na rukojetích řídítek.



2277a,b sed v sedle -stojka na řídítkách

Sed v sedle, čelem k řídítkům, obě nohy na pedálech / stojka na napnutých pažích na řídítkách, nohy u sebe napnuty vzhůru.



2277c,d sed v sedle – roznožka na řídítkách-stojka na řídítkách

Sed v sedle, čelem k řídítkům, obě nohy na pedálech / z roznožky na řídítkách jet minimálně 2 metry s propnutými nohama a pažemi do stojky. Provedení stojky dle 2277a-b. Dráha -O- nebo -C- začíná v pozici stojka na řídítkách.



2281-2282 obrácený sed v sedle-sed na ramenou

Sed v sedle, zády k řídítkům, obě nohy na pedálech / sed partnerovi na ramenou.



2283 obrácený sed v sedle-stoj na ramenou

Sed v sedle, zády k řídítkům, obě nohy na pedálech / stoj oběma chodidly na ramenou partnera.



2285-2286 obrácený sed v sedle-závěs na prsou

Jezdec sedí v sedle, zády k řídítkům, obě nohy na pedále / závěs přes ramena na zádech partnera, hlavou dolů, nohy spojené a napnuté vzhůru tvoří jednu linii



2296 sed na řídítkách-stoj na zadních stupácích / stoj na sedle

a-d sed na řídítkách zády k sedlu, jedna noha zaháknutá za šikmou rámovou trubku, volná noha napnutá vodorovně vpřed /stoj oběma nohama na zadních stupácích, obě kolena za sedlem

e-h Jako **a-d** před lomítkem /stoj oběma nohama na sedle.



2301 obrácený sed na řídítkách-stoj na zadních stupácích

Sed na řídítkách čelem k sedlu, obě nohy na pedálech / stoj oběma nohama na zadních stupácích, obě kolena za sedlem.



2302 obrácený sed na řídítkách-stoj na sedle a řídítkách / stoj na sedle

a-d sed na řídítkách čelem k sedlu, obě nohy na pedálech /stoj jednou nohou na sedle a druhou na řídítku.

e-h jako cvik **a-d** před lomítkem / stoj oběma nohama v sedle.



2303 obrácený sed na řídítkách-sed na ramenou

Sed na řídítkách, čelem k sedlu, obě nohy na pedálech/sed na ramenou partnera.



2304 obrácený sed na řídítkách-stoj na ramenou

Sedí na řídítkách čelem k sedlu, obě nohy na pedálech / stoj oběma nohama na ramenou partnera.



2305 obrácený sed na řídítkách-závěs na prsou

Sed na řídítkách, čelem k sedlu, obě nohy na pedálech / závěs přes ramena na zádech partnera, hlavou dolů, nohy spojené a napnuté vzhůru tvoří s tělem jednu linii.



2306 obrácený sed na řídítkách-stoj hlavou na sedle

Sed na řídítkách, čelem k sedlu, obě nohy na pedálech / stoj hlavou na sedle, ruce na řídítkách, nohy u sebe napnutý vzhůru.



2311 čelný stoj na předním stupáku-stoj na zadních stupácích / stoj na sedle

a-d stoj před řídítky, zády k sedlu, jedna noha na předním stupáku, druhá noha zaháknutá za šikmou rámovou trubku / stoj oběma nohama na zadních stupácích, obě kolena za sedlem

e-h jako cvik **a-d** před lomítkem / stoj oběma nohama na sedle.



2316 jízdní stoj-sed na ramenou

Stoj levou nohou na levém zadním stupáku a pravou na pravém předním stupáku (nebo opačně), zády k sedlu. Řídítka se nesmí opírat o nohu / sed na ramenou partnera.



2317 stoj na straně přední-zadní stupák-stoj na straně přední-zadní stupák, prstencové držení

Stoj jednou nohou na levém zadním stupáku a druhou nohou na levém předním stupáku (nebo opačně) čelem k řídítkům. Noha se nesmí opírat o řídítko. / Shodný stoj na opačné straně jízdního kola. Provedení s napnutými pažemi v prstencovém držení ruku v ruce.



2319 sehnutý stoj na sedle-obrácený sehnutý stoj na řídítkách

Stoj jednou nohou na sedle, trup nakloněn na řídítkách, volná noha napnutá vzad / stoj jednou nohou na řídítkách, trup nakloněn nad sedlo, volná noha napnutá do směru jízdy, jedna ruka na sedle, druhá na řídítku.



2321 sed v rámu-sehnutý stoj na sedle

Jedna noha prostrčená rámem na přední stupák, volná noha napnutá vpřed sed na šikmé rámové trubce / stoj jednou nohou na sedle, trup nakloněn nad řídítko, volná noha napnutá vzad.



2322 sed v rámu-stoj na sedle a řídítkách / stoj na sedle

a-b jedna noha prostrčena rámem na přední stupák, volná noha napnutá vpřed, sed na šikmé rámové trubce / stoj jednou nohou na sedle a druhou nohou na řídítkách.

c-d jako **a-b** před lomítkem / stoj oběma nohama na sedle.



2323 sed v rámu-prapor na sedle

Jedna noha prostrčena rámem na přední stupák, volná noha napnutá vpřed, sed na šikmé rámové trubce / jedna ruka na sedle, loket podepírá tělo, druhá ruka na řídítkách (předloktí může být opřeno o rukojeť řídítek), hlava ve směru jízdy, nohy u sebe vodorovně napnuté vzad.



2331 čelný závěs-sehnutý stoj na sedle

Obě ruce za zády na rukojetích řídítek, přední kolo mezi nohama, obě nohy na pedálech / stoj jednou nohou na sedle, trup nakloněn nad řídítka, volná noha napnutá vzad.



2332 čelný závěs-stoj na sedle a řídítkách / stoj na sedle

a-b Obě ruce za zády na rukojetích řídítek, přední kolo mezi nohama, obě nohy na pedálech / stoj jednou nohou na sedle a druhou na řídítkách.

c-d jako **a-b** před lomítkem / stoj oběma nohama na sedle.



2334 čelný závěs-stoj hlavou na sedle / stojka na sedle a řídítkách

a-b Obě ruce za zády na rukojetích řídítek, přední kolo mezi nohama, obě nohy na pedálech / stoj hlavou na sedle, obě ruce na řídítkách, nohy u sebe napnuty vzhůru.

c-d jako **a-b** před lomítkem / stojka jednou rukou na sedle a druhou na řídítkách, paže propnuty, nohy napnuté a u sebe. Předloktí anebo zápěstí se nesmí dotýkat řídítek.



2341 obrácený závěs-stoj na zadních stupácích

Závěs na řídítkách, před trubkou řízení, čelem k sedlu. Rám mezi nohama, obě nohy na pedálech / stoj oběma nohama na zadních stupních, obě kolena za sedlem.



2342 obrácený závěs-stoj na sedle a řídítkách-stoj na zadních stupácích

a-b Závěs na řídítkách před trubkou řízení, čelem k sedlu, rám mezi nohama, obě nohy na pedálech / stoj jednou nohou na sedle a druhou na řídítkách.

c-d stejné jako **a-b** před lomítkem / stoj oběma nohama na sedle.



2343 obrácený závěs-stoj na řídítkách

Závěs na řídítkách před trubkou řízení, čelem k sedlu, rám mezi nohama, obě nohy na pedálech / stoj oběma nohama na rukojetích řídítek.



2346 obrácený závěs-stoj hlavou na sedle-stojka na sedle a řídítkách

a-b závěs přes řídítka, před trubkou řízení, čelem k sedlu, rám kola mezi nohama, obě nohy na pedálech / stoj hlavou na sedle, obě ruce na řídítkách, nohy u sebe napnuté vzhůru.

c-d jako **a-b** před lomítkem / stojka na napnutých pažích na sedle a řídítkách, nohy u sebe napnuté. Předloktí anebo zápěstí se nesmí dotýkat řídítek.



2351 leh přes řídítka-sehnutý stoj na sedle / stoj na sedle

a-b leh přední části těla na řídítkách, hlavou k sedlu a nohama u sebe vodorovně napnutými ve směru jízdy / stoj jednou nohou na sedle, trup nakloněn nad řídítka, volná noha napnutá vzad.

c-d jako **a-b** před lomítkem / stoj oběma nohama na sedle.



2352 leh na sedle-stoj na řídítkách / stojka na řídítkách

a-b leh přední části na sedle, nohy vodorovně napnuté vzad / stoj oběma nohama na rukojetích řídítek.

c-d jako **a-b** před lomítkem / stojka na napnutých pažích na řídítkách, nohy u sebe napnuté vzhůru.



2353 leh na řídítkách-sehnutý stoj na sedle / stoj na sedle

a-b leh zády na řídítkách, tělo v jedné linii, nohy (nebo chodidla) napnuté pod sedlem / stoj jednou nohou na sedle, trup nakloněn nad řídítka, volná noha napnutá vzad.

c-d jako **a-b** před lomítkem / stoj oběma nohama na sedle.



2356 stoj na sedle a řídítkách-stoj na sedle a řídítkách

Stoj jednou nohou na sedle a druhou na řídítkách.



2357 stoj na sedle a řídítkách-stoj na zadních stupácích-na sedle-na řídítkách

a-b Stoj jednou nohou na sedle a druhou na řídítkách / stoj oběma nohama na zadních stupácích, obě kolena za sedlem

c-d jako **a-b** před lomítkem / stoj oběma nohama na sedle.

e-f jako **a-b** před lomítkem-stoj oběma nohama na rukojetích řídítek.



2358 a-h stoj na řídítkách-stoj na zadních stupácích

a-b stoj oběma nohama na rukojetích řídítek / stoj oběma nohama na zadních stupácích, obě kolena za sedlem

g-h jezdec vyskočí do stoje na řídítkách ze sedu v sedle, dále jako u **a-b**

2358c-l stoj na řídítkách s 1/2 až vícenásobným obratem T-stoj na zadních stupácích.

Taktické rozšíření je možné od jednoho obratu o maximálně 4 poloviční

obraty.

c-f ve stoji na řídítkách s 1/2 až vícenásobného obratu předního kola do čelného stoji nebo obráceného stoji na řídítkách. Po provedení obratu musí být ujeté minimálně 2 metry v konečné pozici / stoj oběma nohama na zadních stupácích během provedení celého cviku. Obě kolena musí být během celého cviku za sedlem.

i-l jezdec vyskočí do stoji na řídítkách ze sedu v sedle, dále jako u **c-f**



2359 stoj na řídítkách-stoj na sedle.

a-b stoj oběma nohama na rukojetích řídítek / stoj oběma nohama na sedle. Prstencové držení s propnutými pažemi ruku v ruce.

c-f provedení jako **a-b** bez vzájemného držení.



2366 vzpěr na řídítkách-stoj na zadních stupácích;-stoj na sedle;-roznožka na sedle

a-b s propnutými pažemi na rukojetích řídítek, nohy u sebe napnuté vpřed, zády k sedlu / stoj oběma nohama na zadních stupácích. Obě nohy za sedlem.

c-d jako cvik **a-b** před lomítkem / stoj oběma nohama na sedle.

e-f jako cvik **a-b** před lomítkem / s propnutými pažemi ruce na sedle, vodorovně napnuté a vedle paží roznožené nohy bez opory o partnera nebo řídítka.



2366 g-h roznožka na řídítkách-roznožka na sedle

S propnutými pažemi ruce na řídítkách, nohy vedle paží propnuté a roznožené, zády k sedlu / s propnutými pažemi ruce na sedle, nohy vedle paží propnuté a roznožené bez opory o partnera nebo řídítka.

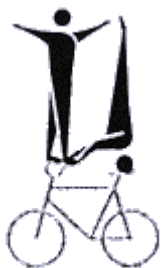

2371 stoj hlavou na sedle-stoj na řídítkách

Stoj hlavou na sedle, obě ruce na řídítkách, nohy u sebe napnutý vzhůru / stoj oběma nohama na rukojetích řídítek.



2372 stoj hlavou na sedle-stoj ramenem na rámu

Stoj hlavou na sedle obě ruce na řídítkách, nohy u sebe napnutý vzhůru / stoj ramenem na rámové trubce, nohy napnuté vzhůru a u sebe.

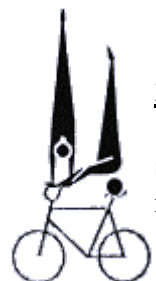

2373 stoj hlavou na sedle-roznožka na řídítkách

Stoj hlavou na sedle, obě ruce na řídítkách, nohy u sebe napnutý vzhůru / s propnutými pažemi ruce na sedle, nohy vodorovně napnutá a vedle paží roznožené.

2374 a-d stoj hlavou na sedle-stojka na řídítkách

Stoj hlavou na sedle, obě ruce na řídítkách, nohy u sebe napnutý vzhůru / stojka na napnutých pažích na řídítkách nohy u sebe napnutý vzhůru.

2374 e-h stoj hlavou na sedle-roznožka na řídítkách-stojka na řídítkách

Stoj hlavou na sedle, obě ruce na řídítkách, nohy u sebe napnutý vzhůru / z roznožky na řídítkách jeté min. 2 metry (partner je ve stoji hlavou na sedla) s propnutýma nohama přímo do stojky. Provedení stojky dle **2374a-d**. Dráha -O-, -C-, -S- nebo -8- začíná v pozici stojka na řídítkách.

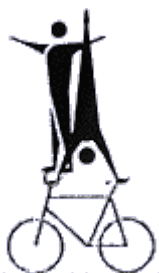

2376 a-b stojka na sedle a řídítkách-stoj na řídítkách

Stojka jednou rukou na řídítkách, druhou na sedle, paže napnuté, nohy u sebe napnutý vzhůru. Předloktí ani zápěstí se nesmí dotýkat řídítka / stoj oběma nohama na rukojetích řídítek.

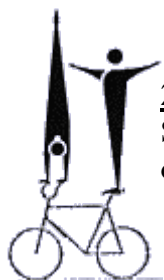

2376 c-d stojka na řídítkách-stoj na sedle

Stojka na napnutých pažích na řídítkách, nohy u sebe napnutý vzhůru / stoj oběma nohama na sedle.

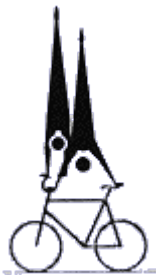

2377 stojka na řídítkách-stojka na sedle a řídítkách

Stojka s oběma rukama na řídítkách, paže napnuté, nohy u sebe napnutý vzhůru / stojka na napnutých pažích, jedna ruka na řídítkách, druhá na sedle, nohy u sebe napnutý vzhůru. Předloktí ani zápěstí se nesmí opírat o oblouk řídítek.



2391 výdrž-sed na ramenou-stoj na ramenou

a-b Stoj oběma nohama na pedálech, zády k sedlu. Jezdec musí setrvat ve stoji min. 3 sekundy / sed na ramenou partnera.

c-d Jako cvik **a-b** před lomítkem / stoj oběma nohama na ramenou partnera.

8.3.012 Cviky jeté po zadním kole



2411 zvednuté kolo sed v sedle-stoj na zadním stupáku

Sedí v sedle, obě nohy na pedálech, čelem k řídítkům / stoj jednou nohou na zadním stupáku nebo oběma nohama na zadních stupácích.



2412-2413 zvednuté kolo sed v sedle-sed na ramenou

Sed v sedle, obě nohy na pedálech, čelem k řídítkům / sed na ramenou partnera.



2414-2415 zvednuté kolo sed v sedle-závěs na prsou

Sed v sedle, obě nohy na pedálech, čelem k řídítkům / závěs přes ramena na zádech partnera hlavou dolů, spojené napnuté nohy tvoří s tělem jednu přímkou



2416-2417 zvednuté kolo sed v sedle-stoj na ramenou

Sed v sedle, obě nohy na pedálech, čelem k řídítkům / stoj oběma nohama na ramenou partnera.



2418-2419 zvednuté kolo obrácený sed-sed na ramenou

Sed v sedle, obě nohy na pedálech, zády k řídkům / sed na ramenou partnera.



2420-2421 zvednuté kolo obrácený sed v sedle-závěs na prsou

Sed v sedle, obě nohy na pedálech, zády k řídkům / závěs přes ramena na zádech partnera, hlavou dolů, spojené napnuté nohy tvoří s tělem jednu přímku



2422 zvednuté kolo obrácený sed v sedle-stoj na ramenou

Sed v sedle, obě nohy na pedálech, zády k řídkům / stoj oběma nohama na ramenou partnera.



2426-2427 zvednuté kolo sed na řídkách-sed na ramenou

Sed v řídkách, čelem k přednímu kolu, obě nohy na pedálech / sed na ramenou partnera.



2428-2429 zvednuté kolo sed na řídkách-stoj na ramenou

Sed v řídkách, čelem k přednímu kolu, obě nohy na pedálech / stoj oběma nohama na ramenou partnera.



2436-2437 vztyčené kolo-sed na ramenou

Sed na trubce řízení, přední kolo před sebou, obě nohy na pedálech / sed na ramenou partnera.



2438-2439 vztyčené kolo-stoj na ramenou

Sed na trubce řízení, přední kolo před sebou, obě nohy na pedálech / stoj oběma nohama na ramenou partnera.



2446-2447 vztyčené kolo obrácený sed-sed na ramenou

Sed na trubce řízení, přední kolo za sebou, obě nohy na pedálech / sed na ramenou partnera.



2448-2449 vztyčené kolo obrácený sed-stoj na ramenou

Sed na trubce řízení, přední kolo za sebou, obě nohy na pedálech / stoj oběma nohama na ramenou partnera.

8.3.013 Přejchody na jednom kole

2471-2473 Přejchody

Provedení dle 8.2.028

§ 3 Krasojízda čtveřic

8.3.014 Krasojízda čtveřic

4001 – 4004 4 za sebou -C- / -O-

Všichni jezdci jedou ve stejných odstupech a ve stejné vzdálenosti od 4-metrového kruhu půlkruh / kruh

Půlkruh dle 8.2.043

Kruh dle 8.2.042

A

4001 c-d; 4002 c-d; 4003 e-f g-h; 4004 c-d 4 za sebou -C- / -O- 4 kroužky vlevo

V průběhu cviku musí každý jezdec předvést kroužky vlevo.

Kroužky vlevo dle 8.2.053

B

4001 e-f; 4004 e-f 4 za sebou -C- / -O- 4 kroužky vpravo

V průběhu cviku musí každý jezdec předvést kroužky vpravo.

Kroužky vpravo dle 8.2.054

C

4001 g-h; 4004 g-h 4 za sebou -C- / -O- 2 kroužky vlevo 2 kroužky vpravo

V průběhu cviku musí dva jezdci předvést kroužky vlevo a dva jezdci kroužky vpravo. Vždy dva jezdci, jedoucí v kruhu proti sobě, jedou stejný směr kroužku.

Kroužky vlevo dle 8.2.053

Kroužky vpravo dle 8.2.054

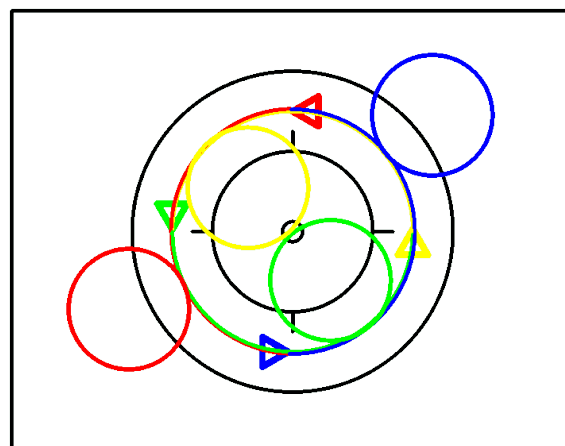
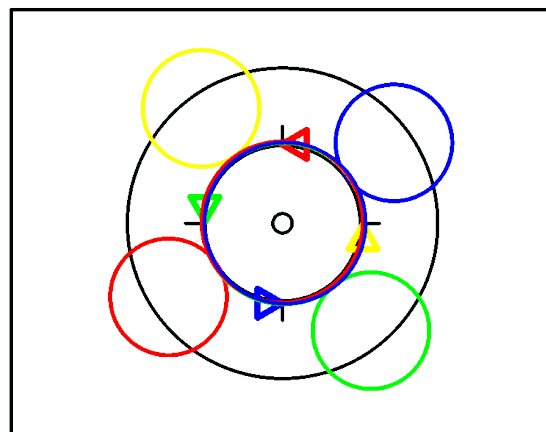
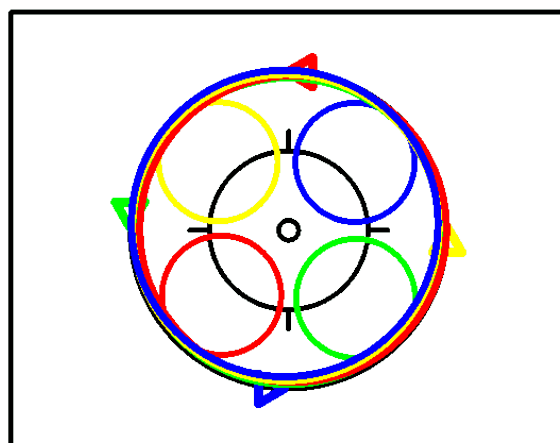
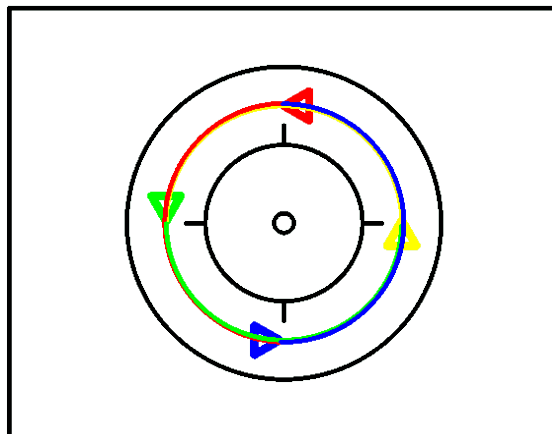

4001i ; 4002e; 4004i 4 za sebou 4 střídavé kroužky překryté

Všichni jezdci jedou ve stejných odstupech a ve stejné vzdálenosti od 4-metrového kruhu kolem 4-metrového kruhu.

V průběhu cviku musí každý jezdec předvést střídavý kroužek. Každý druhý kroužek je překryt prvním kroužkem předním jezdce nebo jezdci.

Střídavé kroužky dle 8.2.058

4006 4 za sebou šikmý tah

Všichni jezdci jedou za sebou šikmý tah.

Šikmý tah dle 8.2.068

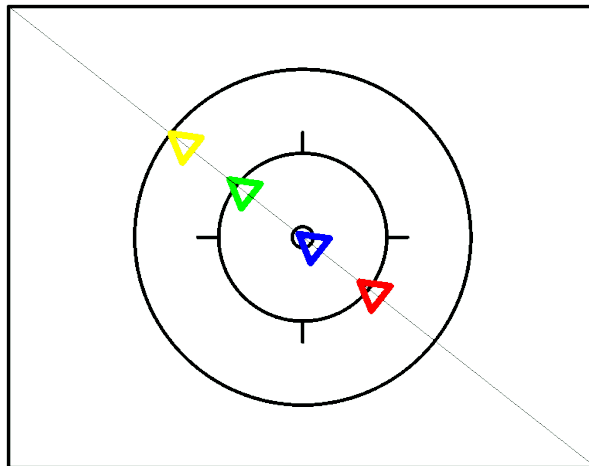

A

4006b 4 za sebou šikmý tah 2 kroužky vlevo 2 kroužky vpravo

V průběhu cviku musí dva jezdci předvést kroužky vlevo a dva jezdci kroužky vpravo. Jezdec 1 a 3 a jezdec 2 a 4 jedou stejný druh kroužku.

Kroužky vlevo dle 8.2.053

Kroužky vpravo dle 8.2.054

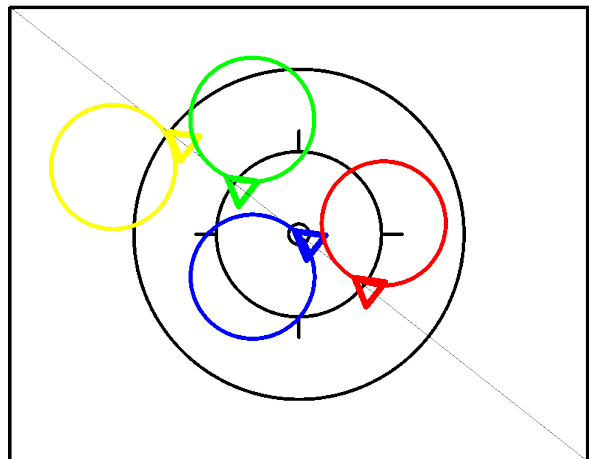

4007a; 4008a; 4010a 4 za sebou-S -

Všichni jezdci jedou za sebou poloviční osmu.

Poloviční osma dle 8.2.045

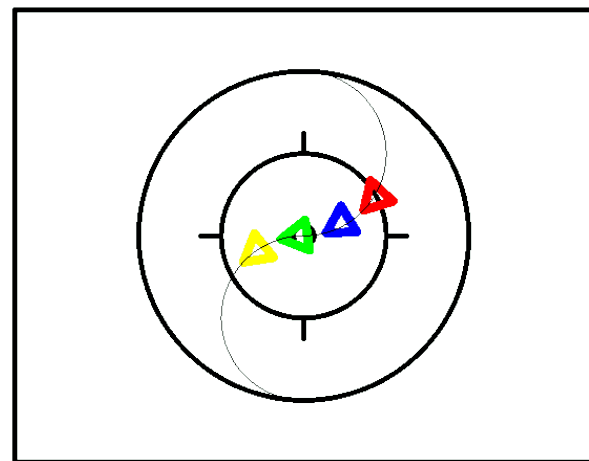

4007b; 4008b; 4010b 4 za sebou-8 -

Všichni jezdci jedou za sebou osmu.

Osma dle 8.2.044

4007c; 4008c; 4010c za sebou projetá-8 -

Všichni jezdci jedou za sebou kruh kolem bodu na jízdni ploše (výchozí postavení). Jezdci 1 a 3 jedou každý jednu osmu, aniž by přitom změnili své vzájemné odstupy. Poté objedou bod minimálně jednou zcela. Jezdci 2 a 4 objedou bod jednou zcela a poté jedou každý jednu osmu, aniž by přitom změnili své vzájemné odstupy.

Cvik končí, jakmile všichni jezdci jsou opět ve výchozí pozici.

Osma dle 8.2.044

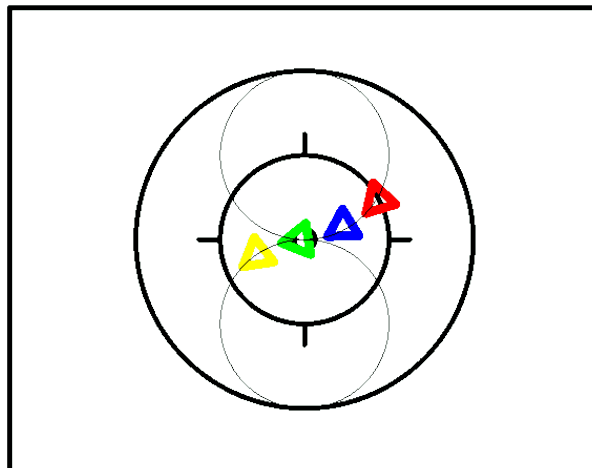

4011 4 za sebou podélný tah

Všichni jezdci jedou za sebou podélný tah.

Podélný tah dle 8.2.066

A

4011b 4 za sebou podélný tah 2 kroužky vlevo 2 kroužky vpravo

V průběhu cviku musí dva jezdci předvést 2 kroužky vlevo a dva jezdci 2 kroužky vpravo.

Jezdec 1 a 3 a jezdec 2 a 4 jedou vždy stejný typ kroužku.

Kroužky vlevo dle 8.2.053

Kroužky vpravo dle 8.2.054

4012 2 za sebou podélný tah proti sobě

Vždy 2 jezdci jedou za sebou podélný tah.

Podélný tah dle 8.2.071

A

4012b 2 za sebou podélný tah proti sobě 2 mlýny

V průběhu cviku musí jezdci předvést 2 mlýny. V okamžiku, kdy jsou jezdci na stejné úrovni, vytvoří ve 2 mlýnech.

2 mlýny dle 8.2.053

Kroužky vpravo dle 8.2.054

4013 2 vedle sebe podélný tah proti sobě

Vždy 2 jezdci jedou vedle sebe bez vzájemného držení podélný tah proti sobě.

Podélný tah proti sobě dle 8.2.067

A

4013b 2 vedle sebe podélný tah proti sobě 4 kroužky vlevo

V průběhu cviku musí dva jezdci předvést 4 kroužky vlevo.

Kroužky vlevo dle 8.2.053

B

4013c 2 vedle sebe podélný tah projetý proti sobě

Jezdec musí projet v polovině dráhy cviku prostorem tvořícím dvěma jinými jezdci.

C

4013d 2 vedle sebe podélný tah projetý proti sobě 4 kroužky vlevo

Jezdec musí projet v polovině dráhy cviku prostorem tvořícím dvěma jinými jezdci.

V průběhu cviku musí každý jezdec předvést kroužky vlevo.

Kroužky vlevo dle **8.2.053**

D

4013e 2 vedle sebe podélný tah projetý proti sobě 4 kroužky vpravo

Jezdec musí projet v polovině dráhy cviku prostorem tvořícím dvěma jinými jezdci.

V průběhu cviku musí každý jezdec předvést kroužky vpravo.

Kroužky vpravo dle **8.2.054**

E

4013f 2 vedle sebe podélný tah projetý proti sobě 2 mlýny

Jezdec musí projet v polovině dráhy cviku prostorem tvořícím dvěma jinými jezdci.

V průběhu cviku musí být předvedeny 2 mlýny. V okamžiku, kdy jsou jezdci na stejné úrovni, vytvoří držení ve 2 mlýnech.

2 mlýny dle **8.2.071**

4014 2 za sebou šikmý tah proti sobě

Vždy dva jezdci jedou za sebou šikmý tah proti sobě

Šikmý tah dle **8.2.069**

4015a; 4016a 4 vedle sebe příčné

stř.půlkroužky

Všichni jezdci jedou vedle sebe bez vzájemného držení po společné ose, probíhajících rovnoběžně s podélnou stranou jízdní plochy z jedné podélné strany na druhou střídavě půlkroužky.

Střídavé půlkroužky dle **8.2.057**

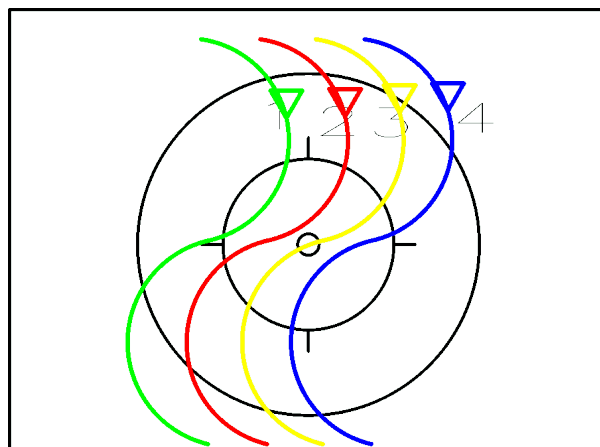

4015b; 4016b 4 vedle sebe příčné stř.kroužky

Všichni jezdci jedou vedle sebe bez vzájemného držení po společné ose, probíhajících rovnoběžně s podélnou stranou jízdní plochy střídavě kroužky

Střídavé kroužky dle **8.2.058**

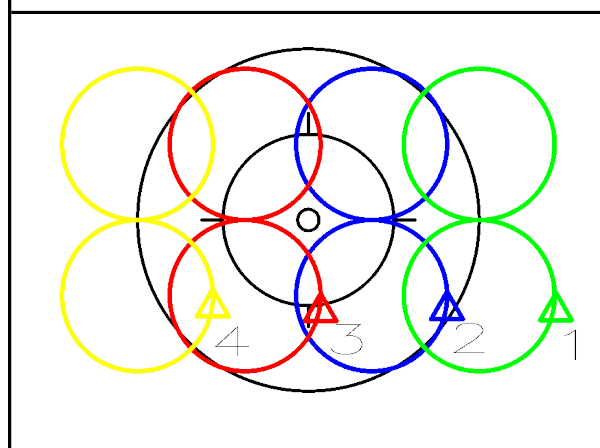

4017; 4018 4 vedle sebe příčný tah

Všichni jezdci jedou vedle sebe bez vzájemného držení příčný tah.

Příčný tah dle 8.2.064

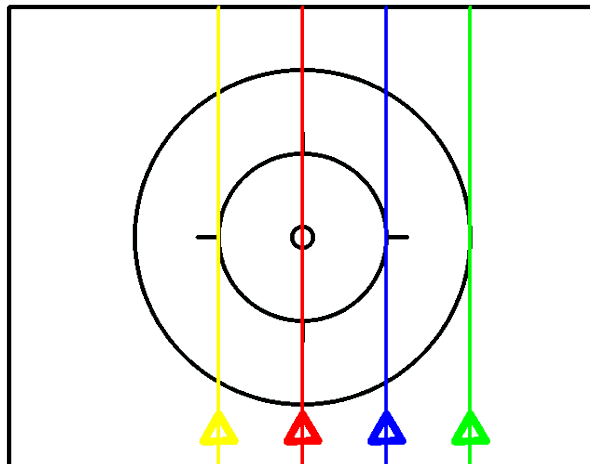

A

4017b; 4018b 4 vedle sebe příčný tah 4 kroužky vlevo

V průběhu cviku musí každý jezdec předvést kroužky vlevo.

Kroužky vlevo dle 8.2.053

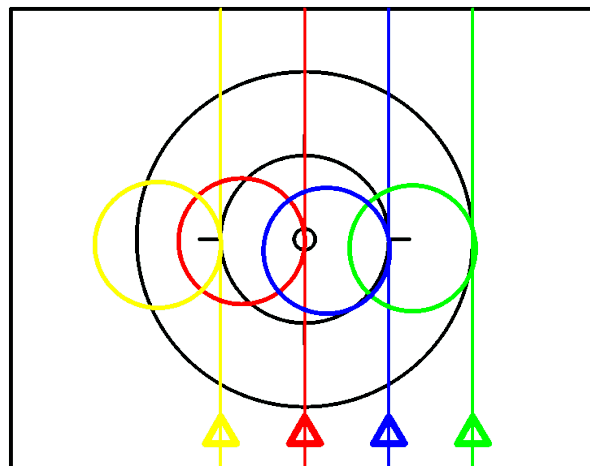

4024a; 4024b dvoučlenný okřídlený mlýn půlobjezd otáčení (T) / dvoučlenný okřídlený mlýn otáčení (T)

Všichni jezdci jedou dvoučlenný okřídlený mlýn. V průběhu cviku musí každý z jezdců předvést 50cm otáčení na společné ose, která protíná středový bod jízdni plochy.

Dvoučlenný okřídlený mlýn dle 8.2.072

Otáčení dle 8.2.046

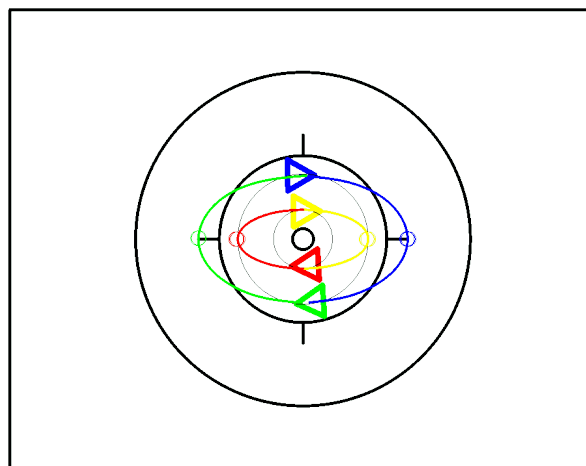

4024c otočky Remmlinger (T)

Všichni jezdci jsou ve vzájemném držení v dvoučlenném okřídleném mlýnu. V jízdě uvolní držení. Všichni jezdci provedou nejprve 50cm otáčení na podélné nebo příčné ose. Po provedení otoček se uvnitř jedoucí jezdci uchopí nad středovým bodem jízdni plochy levýma rukama a jednou mlýn. Poté se držení opět uvolní a všichni jezdci opět provedou současně jedno 50cm otáčení (360°) na společné ose. Vně jedoucí jezdci setrvávají v 50cm otáčení.

Taktické rozšíření bude hodnoceno po provedení všech uchopení během 2 metrů po všech 50cm otáčení.

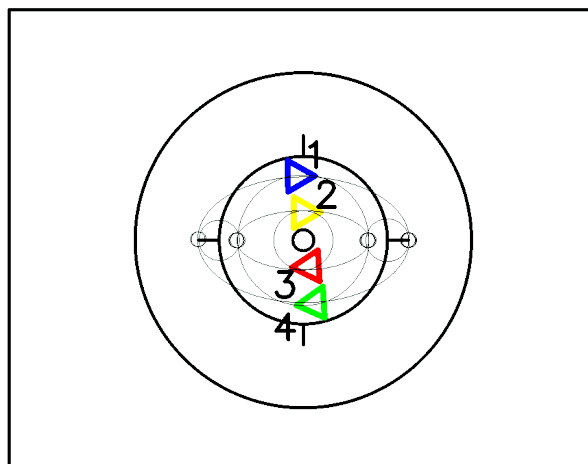

Konec cviku: v okamžiku, kdy všichni jezdci současně zaujmou držení ve dvou mlýnech.

Dvoučlenný okřídlený mlýn dle 8.2.072

Otáčení dle 8.2.046

Dva mlýny dle 8.2.071

4026; 4027; 4028; 4029 2 za sebou dvojitý - C- / 2 za sebou dvojitý -O-

Vždy dva jezdci jedou ve stejných odstupech za sebou kolem společného bodu poloviční / celý objezd a tvoří sportovní skupinu. Body leží ve stejné vzdálenosti od středového bodu jízdni plochy na podélné **nebo příčné** ose. Vždy jeden jezdec musí jet s jezdcem z druhé sportovní skupiny na společné ose, probíhající rovnoběžně s podélnou stranou jízdni plochy. Průměry dvojitých půlkruhů/kruhů musí být nejméně 4 metry.

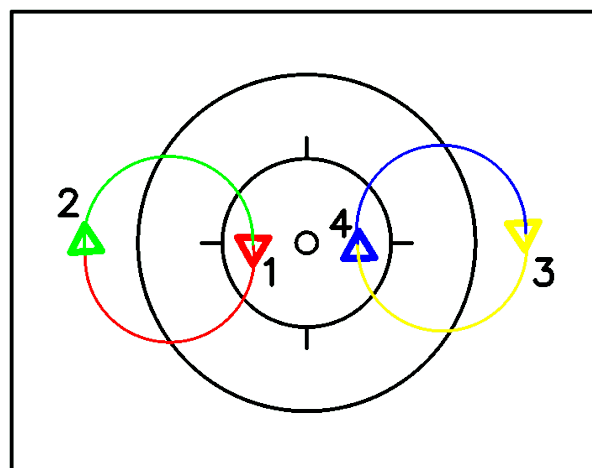

A

4026d-e; 4027d-e; 4028g-h; 4028j-k; 4029d-e 2 za sebou dvojitý -C- / dvojitý -O- 4

kroužky vlevo

V průběhu cviku musí každý jezdec předvést kroužek vlevo.

Kroužky vlevo dle 8.2.053

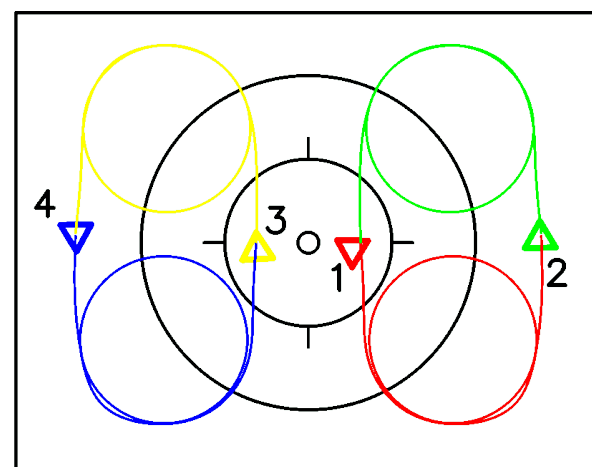

B

4026c; 4027c; 4028c; 4028f; 4029c 2 za sebou dvojitý -O- projetý

V průběhu cviku jede každý meziprostorem, který tvoří ostatní jezdci

C

4026f; 4027f; 4028i; 4028l; 4029f 2 za sebou dvojitý -O- projetý 4 kroužky vlevo

V průběhu cviku jede každý meziprostorem, který tvoří ostatní jezdci V průběhu cviku musí být předvedeny 4 kroužky vlevo.

Kroužky vlevo dle 8.2.053

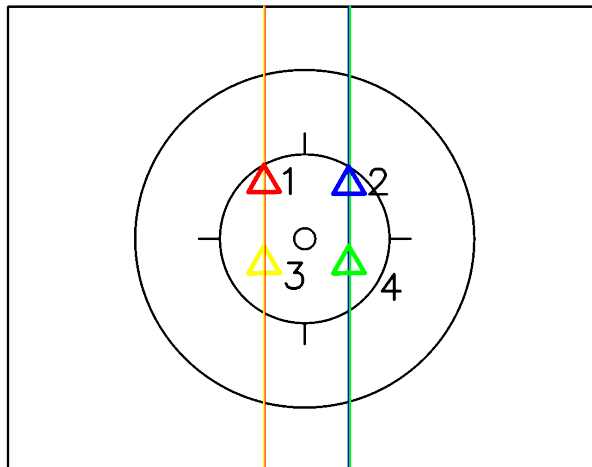

4031; 4032 2 za sebou příčný tah

Vždy dva jezdci jedou vedle sebe bez vzájemného držení příčný tah.

Příčný tah dle 8.6.064

A

4031b; 4032b 2 za sebou příčný tah 4 kroužky vlevo

V průběhu cviku musí každý jezdec předvést kroužek vlevo.

Kroužky vlevo dle 8.2.053

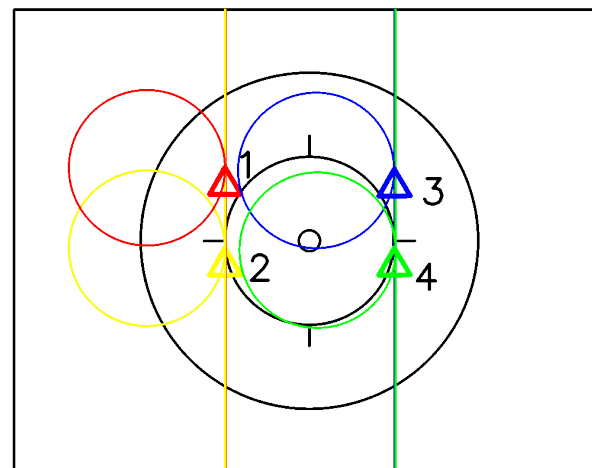

B

4031c; 4032c 2 za sebou příčný tah 2 kroužky vlevo 2 kroužky vpravo

V průběhu cviku musí dva jezdci předvést 2 kroužky vlevo a dva jezdci 2 kroužky vpravo. Jezdec 1 a 3 a jezdec 2 a 4 jedou vždy stejný typ kroužku.

Kroužky vlevo dle 8.2.053

Kroužky vpravo dle 8.2.054

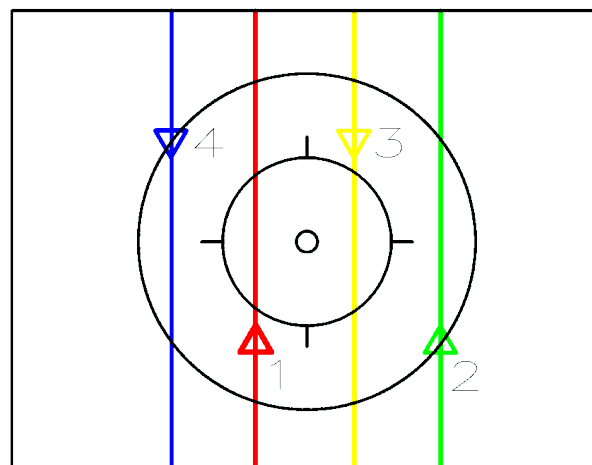

4044a-e; 4045 a-c 2 vedle sebe příčný tah proti sobě

Vždy dva jezdci jedou vedle sebe bez vzájemného držení příčný tah proti sobě.

Příčný tah proti sobě dle 8.2.065

A

4044b; 4045c 2 vedle sebe příčný tah proti sobě 4 kroužky vlevo

V průběhu cviku musí každý jezdec předvést kroužek vlevo.

Kroužky vlevo dle 8.2.053

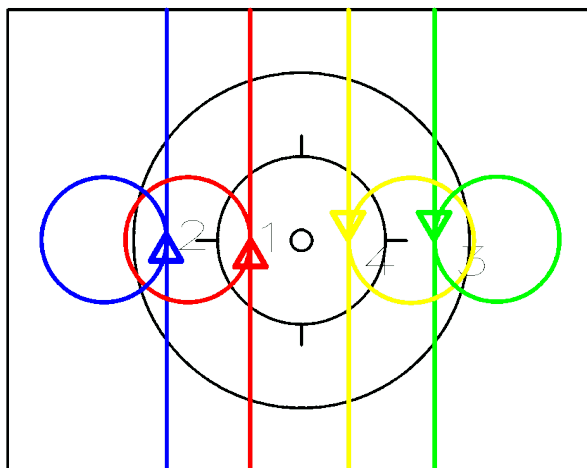

B

4044c; 4045b 2 vedle sebe příčný tah projetý proti sobě

V polovině dráhy projíždí jezdec mezerou, kterou vytvořili jiní dva jezdci.

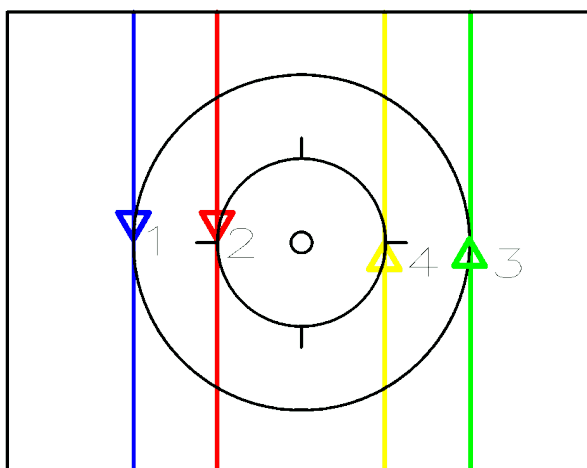

C

4044d 2 vedle sebe příčný tah projetý proti sobě 4 kroužky vlevo

V polovině dráhy projíždí jezdec mezerou, kterou vytvořili jiní dva jezdci. V průběhu cviku musí každý jezdec předvést kroužek vlevo.

Kroužky vlevo dle 8.2.053

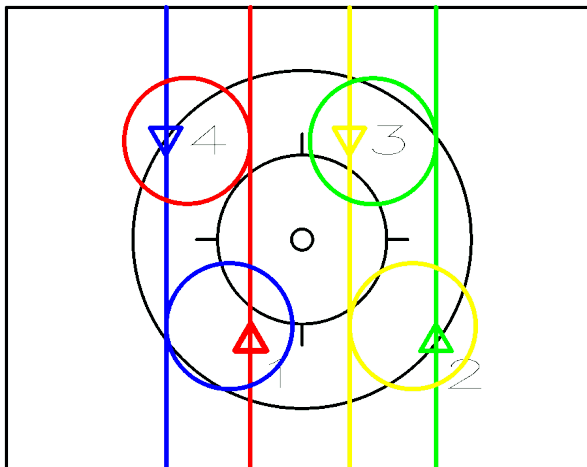

D

4044e 2 vedle sebe příčný tah projetý proti sobě 2 mlýny

V polovině dráhy projíždí jezdec mezerou, kterou vytvořili jiní dva jezdci. V průběhu cviku musí být předvedeny 2 mlýny.

V okamžiku, kdy jsou jezdci na stejné úrovni, vytvoří 2 mlýny.

2 mlýny dle 8.2.071

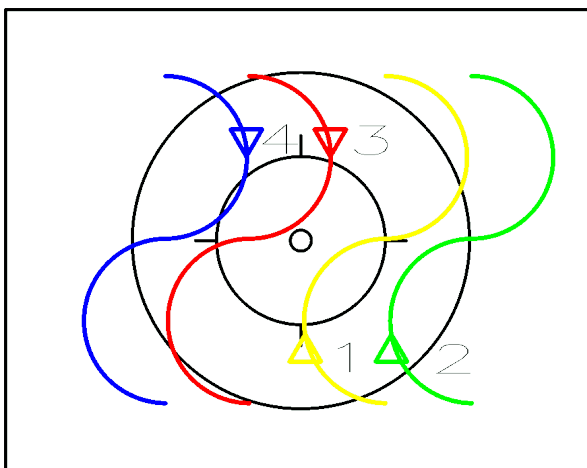

4044f; 4045d; 4048a 2 vedle sebe příčný tah proti sobě stř.půlkroužky

Vždy dva jezdci jedou vedle sebe bez vzájemného držení střídavé půlkroužky proti sobě.

Střídavé půlkroužky dle 8.2.058

Příčný tah proti sobě stř.půlkroužky dle 8.2.060

4044g; 4045e; 4048b 2 vedle sebe příčný tah proti sobě stř.kroužky

Vždy dva jezdci jedou vedle sebe bez vzájemného držení střídavé kroužky proti sobě. Střídavé kroužky dle **8.2.058**
Příčný tah proti sobě stř.kroužky dle **8.2.060**

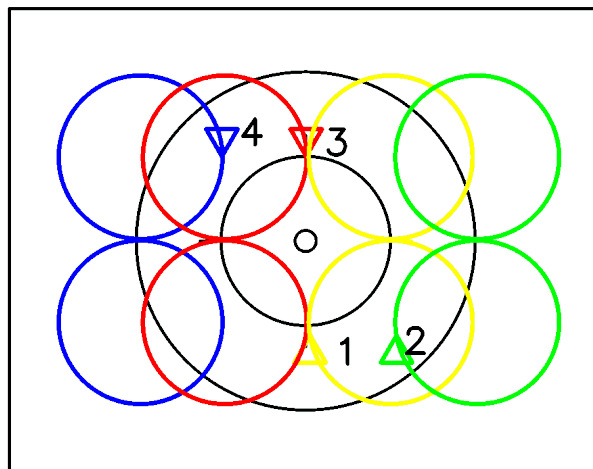

4048c 2 vedle sebe příčný tah proti sobě projetý stř.kroužky (T)

Vždy dva jezdci jedou vedle sebe bez vzájemného držení příčný tah proti sobě střídavé kroužky. V průběhu cviku projede jezdec meziprostorem, který tvoří ostatní jezdci. Při průjezdu se všichni sportovci nacházejí na podélné ose (=projetí) **a uvnitř 4 metrového kruhu.** Taktické rozšíření bude hodnoceno po průjezdu uvnitř 4 metrového kruhu. Taktické rozšíření je možné pro každý průjezd.

Střídavé kroužky dle **8.2.058**
Příčný tah proti sobě stř.kroužky dle **8.2.060**

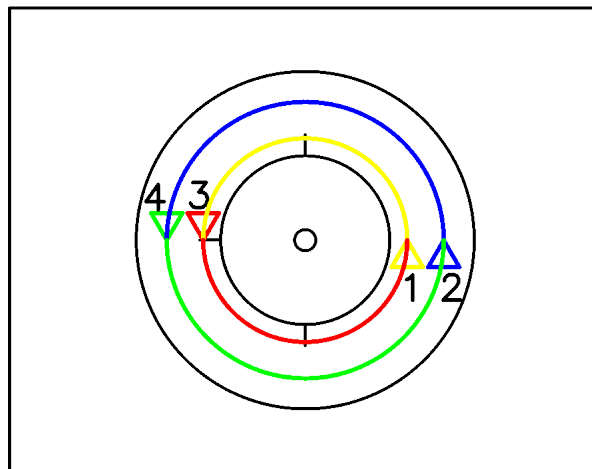

4071; 4072; 4073; 4074 Dvoučlenný -C- / -O-

Vždy dva jezdci jedou vedle ve vzájemném držení a tvoří jezdeckou dvojici. Jezdecké dvojice jedou za sebou půlkruh / kruh

A
4071c-d; 4072c-d; 4073 e-h; 4073 c-d
Dvoučlenný -C- / -O- 2 kroužky vlevo

V průběhu cviku musí každá jezdecká dvojice předvést dvoučlenné kroužky vlevo
Dvoučlenné kroužky vlevo dle **8.2.055**

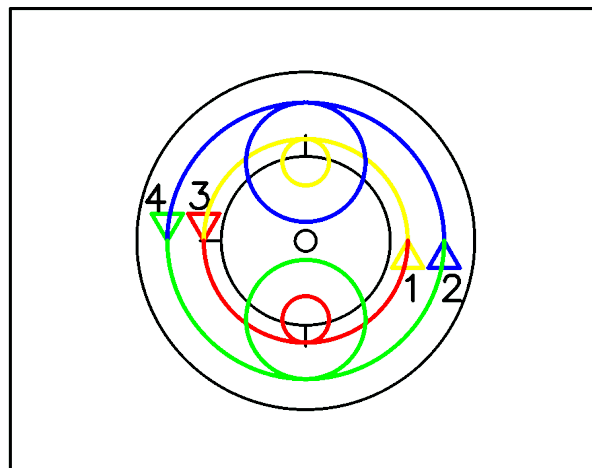

B

4071e-f; 4072 e-f; 4073 i-l; 4074e-f Dvoučlenný -C- / -O- 4 kroužky vlevo

V průběhu cviku musí každý jezdec předvést kroužky vlevo

Kroužky vlevo dle 8.2.053

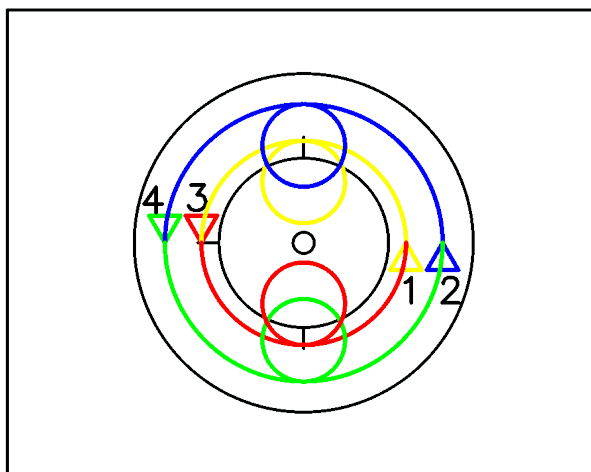

C

40773m-p; 4074g-h Dvoučlenný -C- / -O- 4 kroužky vlevo projeté

V průběhu cviku musí každý jezdec předvést kroužky vlevo. Kroužky se vzájemně překrývají.

V průběhu kroužků vlevo jetých oběma dvojicemi, projede pokaždé jeden jezdec meziprostorem, který vytváří druhá dvojice.

Kroužky vlevo projeté dle 8.2.053

4081; 4082 Dvoučlenně za sebou podélný tah

Vždy dva jezdcí jedou ve vzájemném držení vedle sebe a tvoří jezdeckou dvojici. Dvojice jedou za sebou podélný tah.

Podélný tah dle 8.2.066

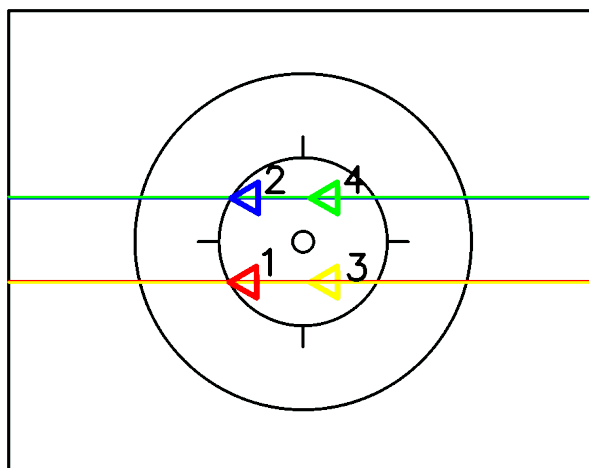

A

4081b Dvoučlenně za sebou podélný tah dvoučlenné kroužky vlevo

V průběhu cviku musí každá dvojice předvést dvoučlenné kroužky vlevo.

Dvoučlenné kroužky vlevo dle 8.2.055

B

4081c Dvoučlenně za sebou podélný tah dvoučlenné kroužky vpravo

V průběhu cviku musí každá dvojice předvést dvoučlenné kroužky vpravo.

Dvoučlenné kroužky vpravo dle 8.2.056

C

4081d Dvoučlenně za sebou podélný tah 4 kroužky vlevo

V průběhu cviku musí každý jezdec předvést kroužky vlevo.

Kroužky vlevo dle 8.2.053

4082b Dvoučlenně za sebou podélný tah 2 kroužky vlevo 2 kroužky vpravo

V průběhu cviku musí dva jezdci předvést kroužek vlevo a dva jezdci kroužek vpravo. Jezdci 1 a 3 a jezdci 2 a 4 jedou stejný typ kroužku.

Kroužky vlevo dle 8.2.053

Kroužky vpravo dle 8.2.054

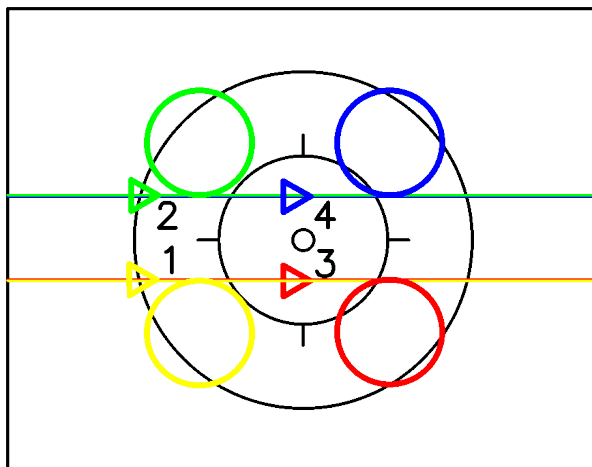

4083 Dvoučlenný podélný tah proti sobě

Vždy dva jezdci jedou ve vzájemném držení vedle sebe a tvoří jezdeckou dvojici. Obě dvojice jedou podélný tah proti sobě.

Podélný tah proti sobě dle 8.2.067

A

4083a Dvoučlenný podélný tah proti sobě 4 kroužky vlevo projeté

V průběhu cviku musí každý jezdec předvést na příčné ose kroužky vlevo. Přitom vždy každý jezdec jede meziprostorem, který tvoří ostatní jezdci.

Kroužky vlevo dle 8.2.053

B

4083b Dvoučlenný podélný tah proti sobě 4 kroužky vpravo projeté

V průběhu cviku musí každý jezdec předvést na příčné ose kroužky vlevo. Přitom vždy každý jezdec jede meziprostorem, který tvoří ostatní jezdci.

Kroužky vpravo dle 8.2.054

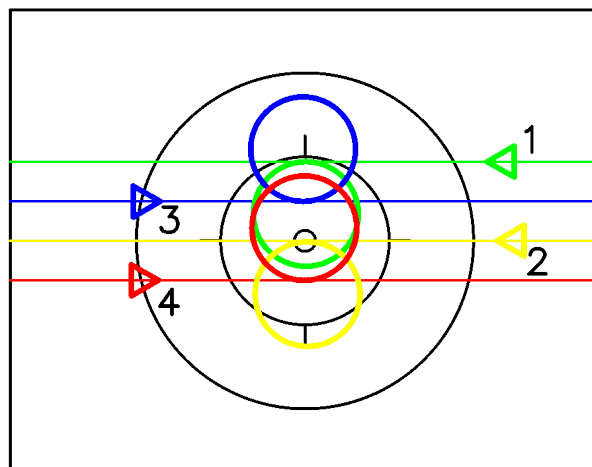

C

4083c Dvoučlenný podélný tah proti sobě 2 mlýny

Každý jezdec po ujetí poloviny dráhy jede meziprostorem, který tvoří ostatní jezdci.

V průběhu cviku jsou předvedeny 2 mlýny. V okamžiku, kdy jsou všichni jezdci na stejné úrovni, uchytí se do držení ve 2 mlýnech.

2 mlýny dle 8.2.071

4086; 4087; 4088; 4089 Dvoučlenný příčný tah

Vždy dva jezdcí jedou vedle sebe ve vzájemném držení a tvoří jezdeckou dvojici. Obě dvojice jedou vedle sebe příčný tah.

Příčný tah dle 8.2.064

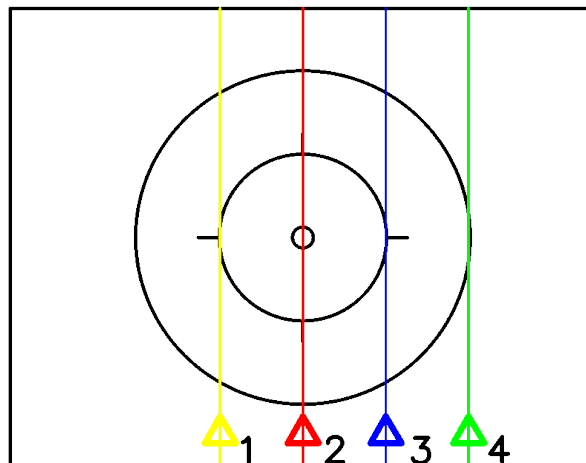

A

4086b; 4087b; 4088c-d; 4089b Dvoučlenný příčný tah dvoučlenné kroužky vlevo

V průběhu cviku musí každá jezdecká dvojice předvést dvoučlenné kroužky vlevo

Dvoučlenné kroužky vlevo dle 8.2.055

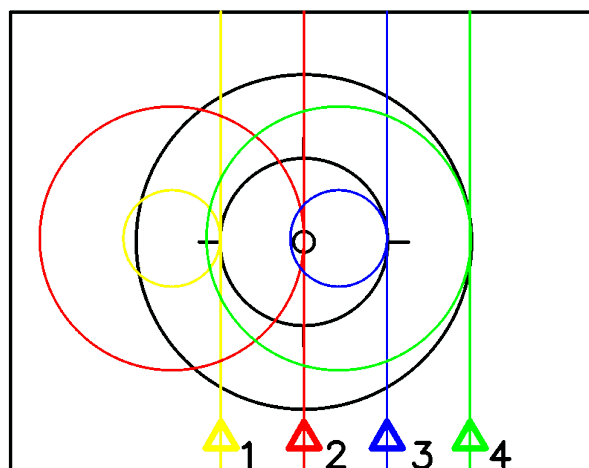

B

4086c; 4088e; 4089c Dvoučlenný příčný tah dvoučlenné kroužky vpravo

V průběhu cviku musí každá jezdecká dvojice předvést dvoučlenné kroužky vpravo

Dvoučlenné kroužky vpravo dle 8.2.056

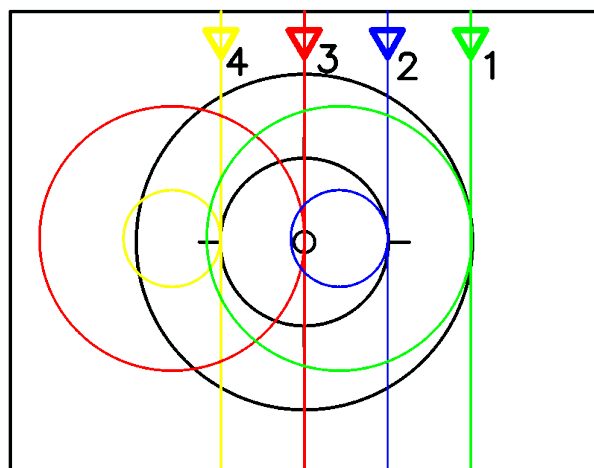

C

4086d; 4087c; 4088f-g; 4089d Dvoučlenný příčný tah 4 kroužky vlevo

V průběhu cviku musí každý jezdec předvést dvoučlenné kroužky vlevo
Kroužky vlevo dle 8.2.053

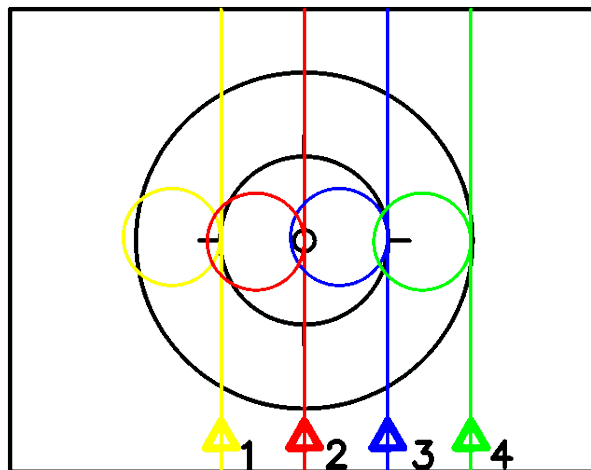

4096a; 4097a; 4098a; 4098c; 4099a

Dvoučlenné příčné stř.půlkroužky

Vždy dva jezdcí jedou vedle sebe ve vzájemném držení a tvoří jezdeckou dvojici. Obě dvojice jedou na společné ose, rovnoběžné s podélnou stranou jízdni plochy z jedné podélné strany na druhou střídavě půlkroužky.
Střídavé půlkroužky dle 8.2.057

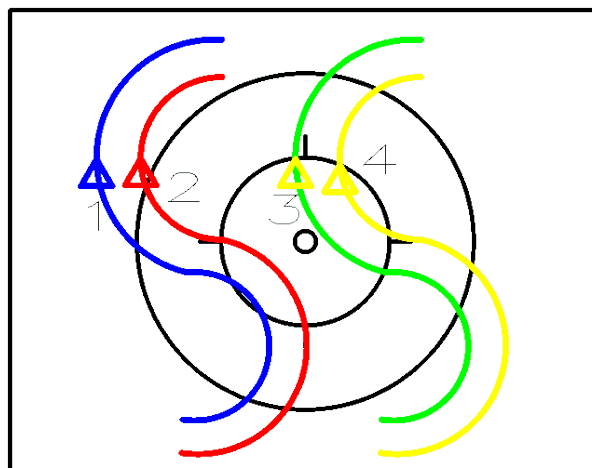

4096b; 4097b; 4098b; 4098d; 4099b

Dvoučlenné příčné stř.kroužky

Vždy dva jezdcí jedou vedle sebe ve vzájemném držení a tvoří jezdeckou dvojici. Obě dvojice jedou na společné ose, rovnoběžné s podélnou stranou jízdni plochy z jedné podélné strany na druhou střídavě kroužky.
Střídavé kroužky dle 8.2.058

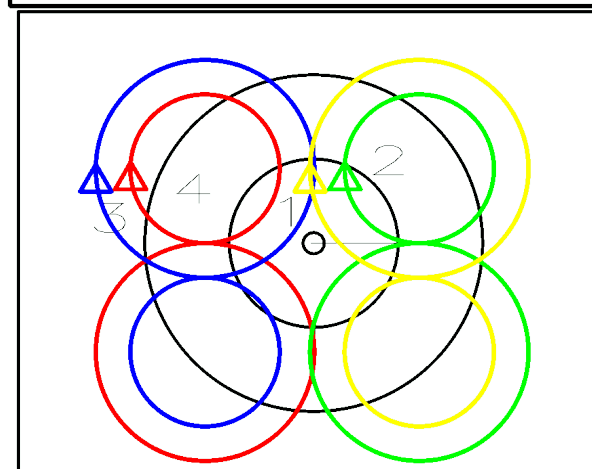

4105; 4106; 4107; 4108 Dvoučlenný příčný tah proti sobě

Vždy dva jezdcí jedou vedle sebe ve vzájemném držení každý a tvoří jezdeckou dvojici. Obě dvojice jedou příčný tah proti sobě.
Příčný tah proti sobě dle 8.2.065

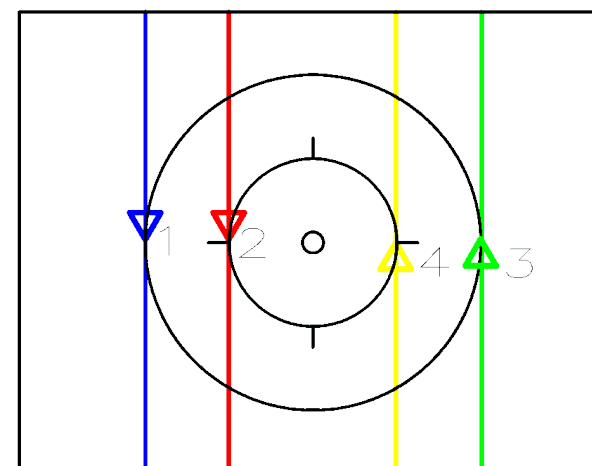

A

4105b; 4106b; 4107c-d Dvoučlenný příčný tah proti sobě dvoučlenné kroužky vlevo

V průběhu cviku musí každá jezdecká dvojice předvést dvoučlenné kroužky vlevo.

Dvoučlenné kroužky vlevo dle 8.2.055

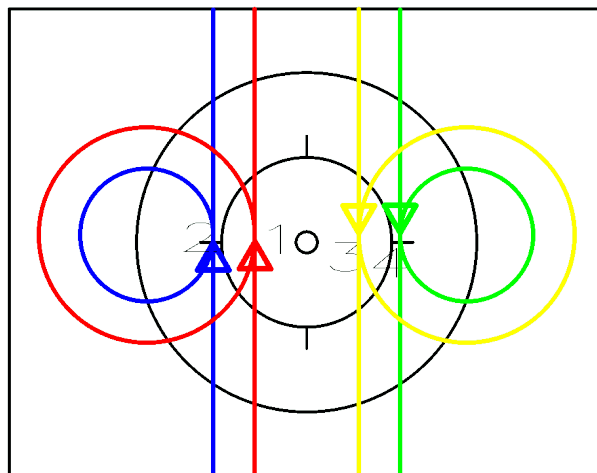

4105c; 4106c; 4107e-f; 4108b Dvoučlenný příčný tah proti sobě 4 kroužky vlevo

V průběhu cviku musí každý jezdec předvést kroužek vlevo.

Kroužky vlevo dle 8.2.053

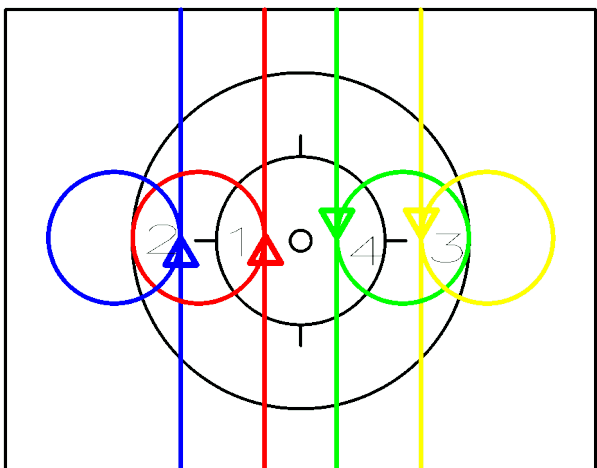

C

4108c Dvoučlenný příčný tah proti sobě 2 kroužky vlevo 2 kroužky vpravo

V průběhu cviku musí dva jezdcí předvést kroužek vlevo a dva jezdcí kroužek vpravo.

Kroužky vlevo dle 8.2.053

Kroužky vpravo dle 8.2.054

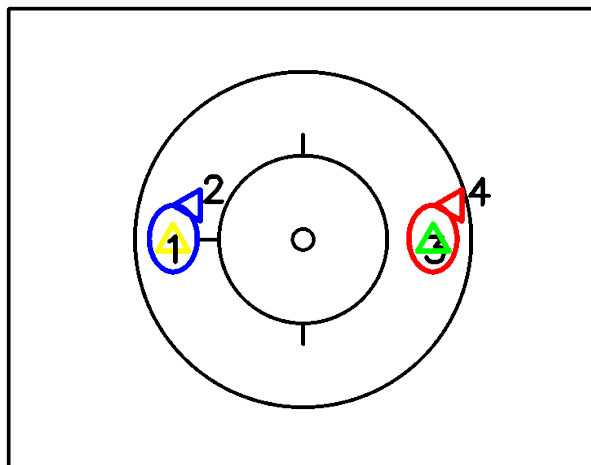

4116; 4117 Objezd 1 kolem 1

Vždy dva jezdcí jsou spojeni vzájemným držením ruku v ruce a tvoří jezdeckou dvojici. Obě dvojice se nacházejí na pomyslné přímce, procházející středovým bodem jízdni plochy nebo souběžně k podélné nebo příčné ose. Odstupy mezi dvojicemi musí být stejné. Uvnitř stojící jezdcí se nechávají, aniž by sami přišliapovali, plně objet druhým jezdcem v kroužku. Způsob jízdy musí být shodný.

4121; 4122; 4123; 4124 Dvoučlenný mlýn

Vždy dva jezdcí jedou mlýn.
Dvoučlenný mlýn dle 8.2.071

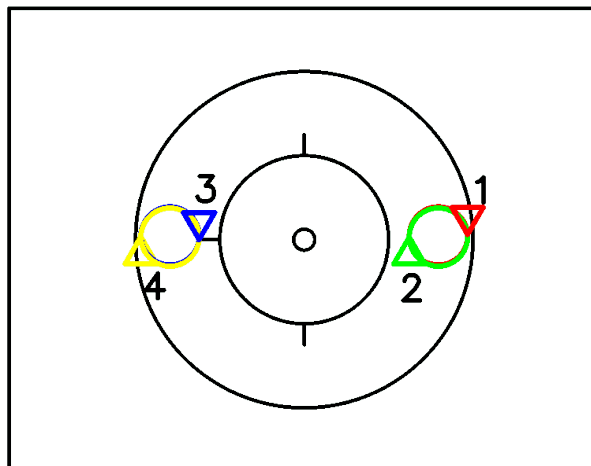

A

4121b; 4124e Dvoučlenný mlýn 4 kroužky vpravo

V průběhu cviku musí každý jezdec předvést kroužek vpravo.

Kroužky vpravo dle 8.2.054

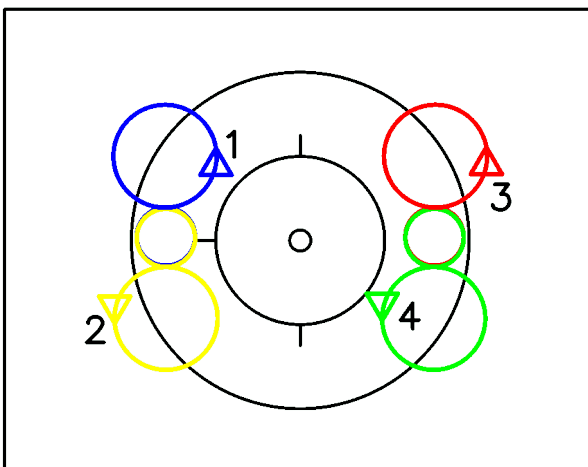

B

4124d Dvoučlenný mlýn otáčení (T)

V průběhu cviku musí každý jezdec předvést 50cm otáčení.

Otáčení dle 8.2.046

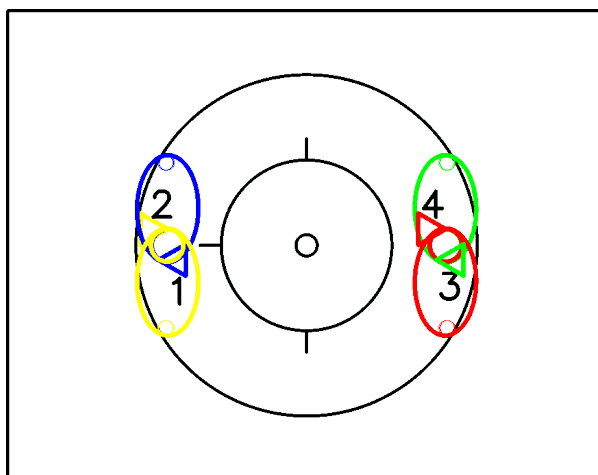

4133; 4134 Dvoučlenný vnitřní prsten

Vždy dva jezdci jedou vnitřní prsten.

Dvoučlenný vnitřní prsten dle 8.2.074

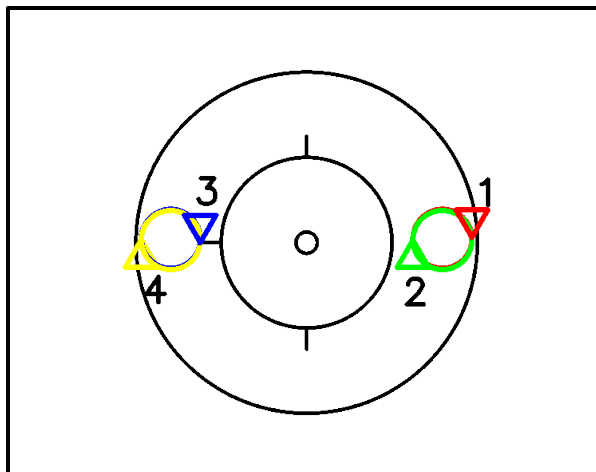

A

4134d Dvoučlenný vnitřní prsten 4

kroužky vpravo

V průběhu cviku musí každý jezdec předvést kroužek vpravo.

Kroužky vpravo dle 8.2.054

B

4134e Dvoučlenný vnitřní prsten otáčení (T)

V průběhu cviku musí každý jezdec předvést 50cm otáčení.

Otáčení dle 8.2.046

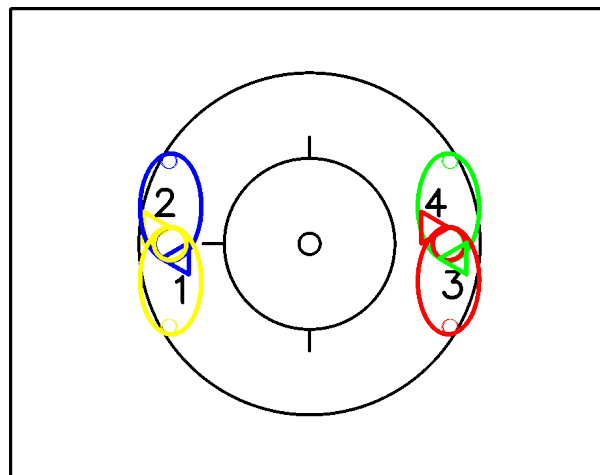

4135; 4136 Dvoučlenný vnější prsten

Vždy dva jezdci jedou vnější prsten.

Dvoučlenný vnitřní prsten dle 8.2.077

A

4136d Dvoučlenný vnější prsten 4 kroužky

vpravo

V průběhu cviku musí každý jezdec předvést kroužek vpravo.

Kroužky vpravo dle 8.2.054

B

4136e Dvoučlenný vnější prsten otáčení (T)

V průběhu cviku musí každý jezdec předvést 50cm otáčení.

Otáčení dle 8.2.046

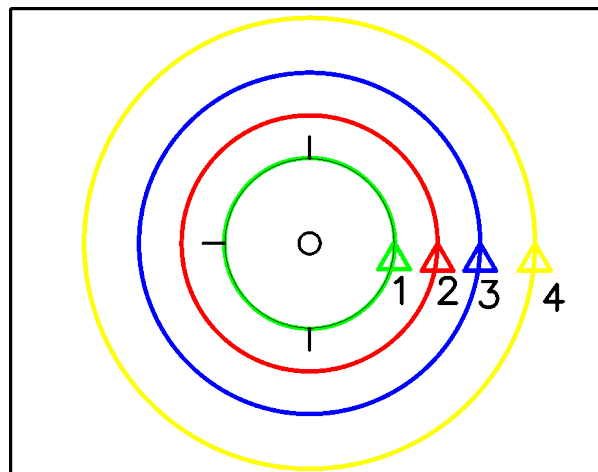

4151; 4152; 4153; 4154 Čtyřčlenný -C- / -O-

Všichni jezdci jedou ve vzájemném držení vedle sebe na společné pomyslné přímce, která probíhá středem jízdní plochy půlkruh / kruh

Půlkruh dle 8.2.043

Kruh dle 8.2.042

A

4152c-d; 4152e-f; 4153e-h; 4154c-d

Čtyřčlenný -C- dvoučlenné kroužky vlevo

V průběhu cviku musí být uvolněno vzájemné držení mezi jezci 2 a 3. Obě vzniklé dvojice z musí předvést dvoučlenné kroužky vlevo.

Dvoučlenné kroužky vlevo dle **8.2.055**

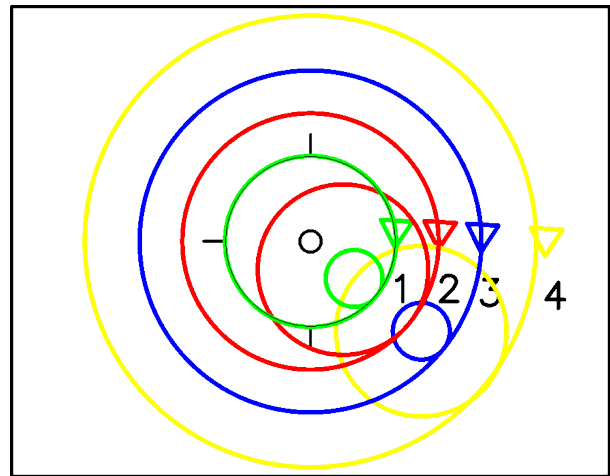

B

4151e-f; 4152e-f; 4153i-l; 4154e-f Čtyřčlenný -C- / -O- 4 kroužky vlevo

V průběhu cviku musí každý jezdec předvést kroužek vlevo

Kroužky vlevo dle **8.2.053**

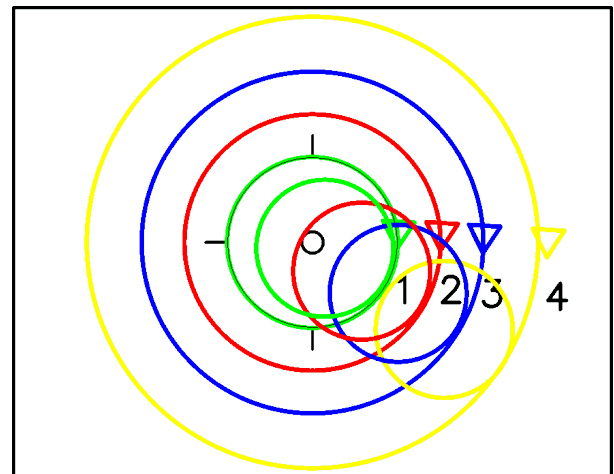

C

4154g-h Čtyřčlenný -C- / -O- otáčení

V průběhu cviku musí každý jezdec předvést 50cm otáčení.

Otáčení dle **8.2.046**

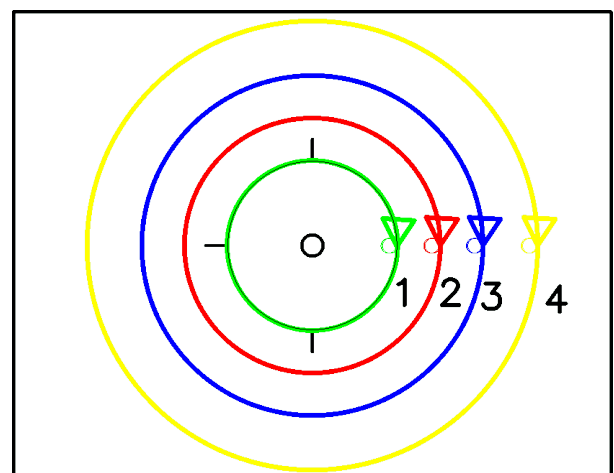

4161; 4162; 4163; 4164 Čtyřlenný příčný tah

Všichni jezdci jedou vedle sebe ve vzájemném držení příčný tah.

Příčný tah dle **8.2.055**

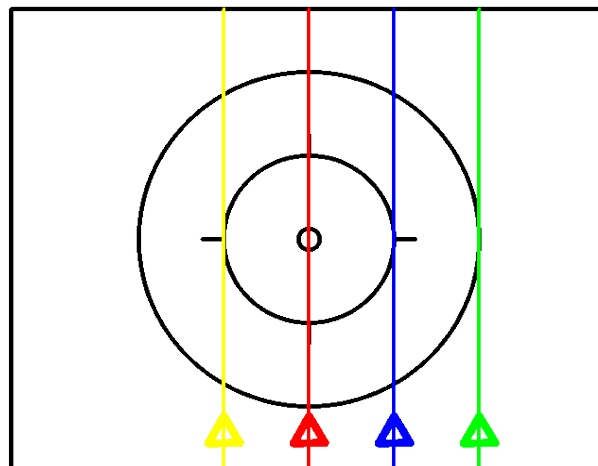

A

4161b; 4162b; 4163c-d; 4164b Čtyřlenný příčný tah dvoučlenné kroužky vlevo

V průběhu cviku musí být uvolněno vzájemné držení mezi jezdci 2 a 3. Obě vzniklé dvojice musí předvést dvoučlenné kroužky vlevo.

Dvoučlenné kroužky vlevo dle **8.2.055**

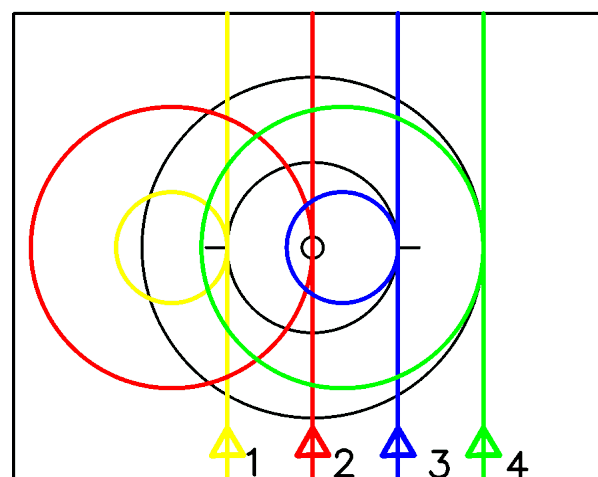

B

4161c; 4162c Čtyřlenný příčný tah dvoučlenné kroužky vpravo

V průběhu cviku musí být uvolněno vzájemné držení mezi jezdci 2 a 3. Obě vzniklé dvojice musí předvést dvoučlenné kroužky vpravo.

Dvoučlenné kroužky vpravo dle **8.2.056**

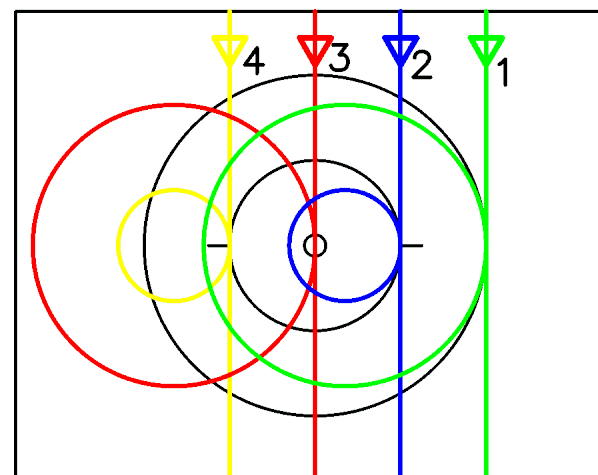

C

4161d; 4162d; 4163e-f; 4164c Čtyřlenný příčný tah 4 kroužky vlevo

V průběhu cviku musí každý jezdec předvést kroužek vlevo.

Kroužky vlevo dle 8.2.053

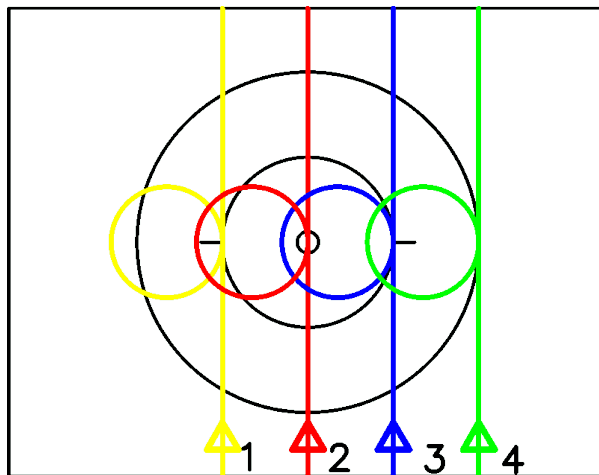

D

4164d Čtyřlenný příčný tah 2 kroužky vlevo 2 kroužky vpravo

V průběhu cviku musí jezdcí 1 a 2 předvést kroužek vlevo a jezdcí 3 a 4 kroužek vpravo.

Kroužky vlevo dle 8.2.053

Kroužky vpravo dle 8.2.054

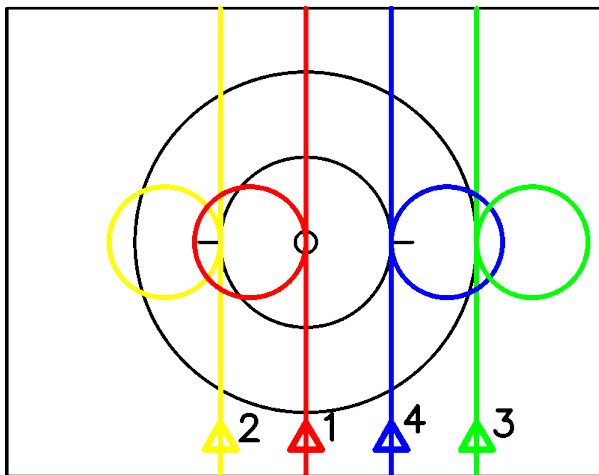

E

4164e Čtyřlenný příčný tah otáčení

V průběhu cviku musí každý jezdec předvést 50cm otáčení.

Otáčení dle 8.2.046

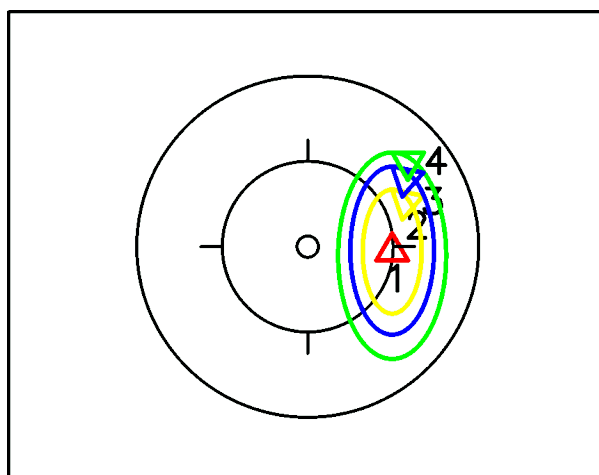

4171; 4172; 4173; 4174 Objezd 3 kolem 1

Všichni jezdcí jsou spojeni vzájemným držením ruku v ruce. Uvnitř stojící jezdec se nechá, aniž by sám přiřlapoval, vně stojícími jezdcí jednou zcela otočit. Tři ostatní jezdcí jedou na pomyslné přímce, která vede středem uvnitř jedoucího jezdce.

4181 Kočár -C- / -O-

Všichni jezdcí objíždějí kolem 4-metrového kruhu. Jezdec 1 se drží pravou rukou za levou rukojeť řídicí jezdcí 2. Jezdec 2 se drží levou rukou dozadu za pravé rameno jezdce 3. Jezdec 3 se drží levou rukou dopředu za pravé rameno jezdce 4. Jezdec 4 se drží pravou rukou za levé rameno jezdce 1.

Půlkruh dle 8.2.043

Kruh dle 8.2.042

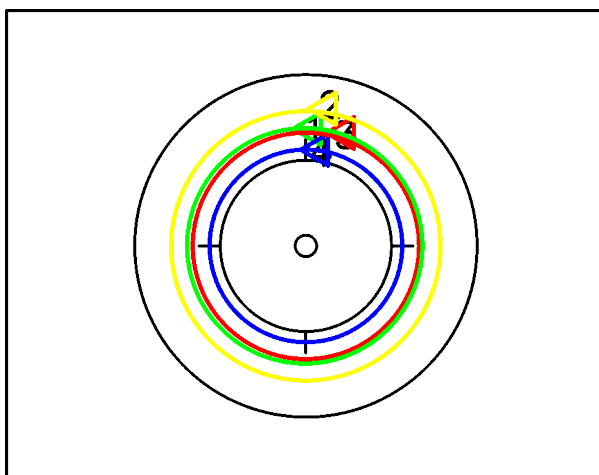

4182 Kočár zvednuté kolo -C- / -O-

Všichni jezdci objíždějí kolem 4-metrového kruhu. Jezdec 1 se drží pravou rukou za pravou ruku jezdce 2. Jezdec 2 se drží svou levou rukou za pravou ruku jezdce 3. Jezdec 3 se drží svou levou rukou s pravou ruku jezdce 4. Jezdec 4 se drží svou levou rukou za levou ruku jezdce 1.

Půlkruh dle 8.2.043

Kruh dle 8.2.042

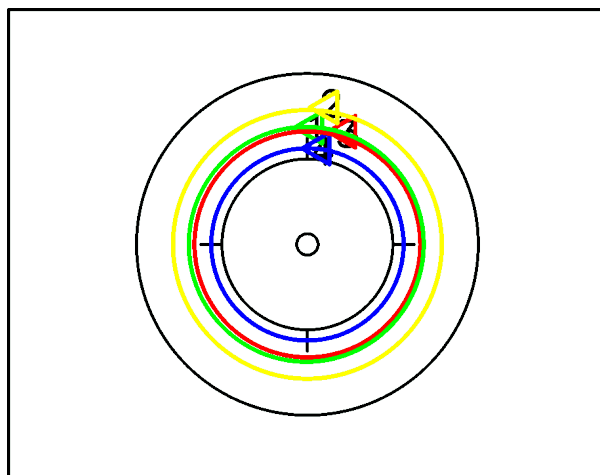

4183 Hadí -C- / -O-

Všichni jezdci objíždějí v levo-pravém střídání šikmo přesazeni za sebou kolem 4-metrového kruhu. Jezdec 1 se drží svou pravou rukou řídítek jezdce 2. Jezdec 2 se drží svou levou rukou řídítek jezdce 3. Jezdec 3 se drží svou levou rukou řídítek jezdce 4. Jezdec 4 drží oběma rukama svá řídítka.

Půlkruh dle 8.2.043

Kruh dle 8.2.042

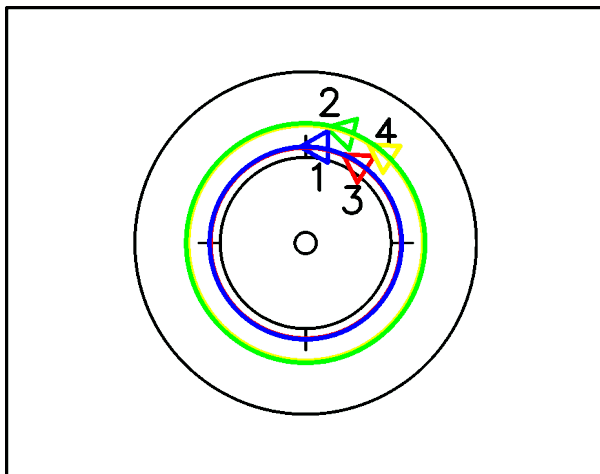

4191 Řetěz -C- / -O-

Všichni jezdci objíždějí v pravo-levém střídání šikmo přesazeni za sebou kolem 4-metrového kruhu. Jezdec 1 drží oběma rukama svá řídítka. Jezdec 2 se drží jezdce 1 svou levou rukou za pravé rameno. Jezdec 3 se drží jezdce 2 svou pravou rukou za levé rameno. Jezdec 4 se drží jezdce 3 svou levou rukou za pravé rameno.

Půlkruh dle 8.2.043

Kruh dle 8.2.042

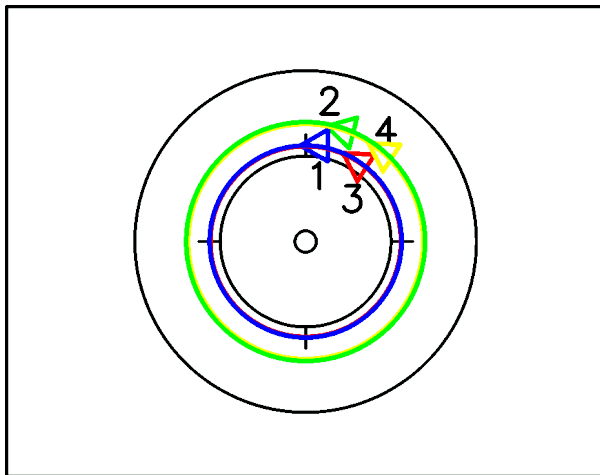

4192 Řetěz zvednuté kolo -C- / -O-

Všichni jezdci objíždějí v pravo-levém střídání šikmo přesazeni za sebou kolem 4-metrového kruhu. Jezdec 1 drží oběma rukama svá řídítka. Jezdec 2 se drží jezdce 1 svou levou rukou za pravé rameno. Jezdec 3 se drží jezdce 2 svou pravou rukou za levé rameno. Jezdec 4 se drží jezdce 3 svou levou rukou za pravé rameno.

Půlkruh dle 8.2.043

Kruh dle 8.2.042

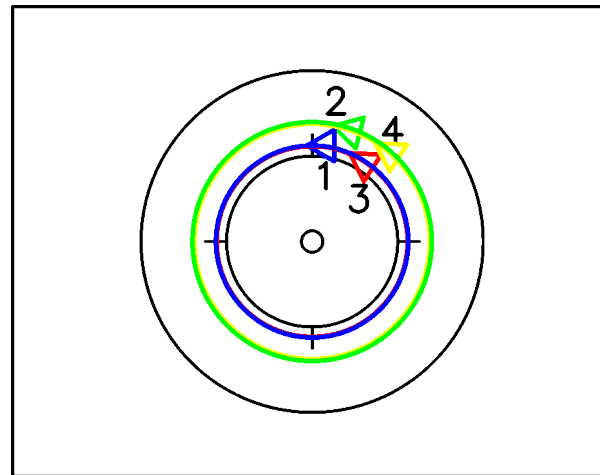

4196; 4197 Držení sedla -C- / -O-

Všichni jezdci objíždějí šikmo přesazeni za sebou kolem 4-metrového kruhu. Jezdec 1 drží oběma rukama svá řídítka. Jezdec 2 se drží jezdce 1 svou levou rukou za sedlo. Jezdec 3 se drží jezdce 2 svou levou rukou za sedlo. Jezdec 4 se drží jezdce 3 svou levou rukou za sedlo.

Půlkruh dle 8.2.043

Kruh dle 8.2.042

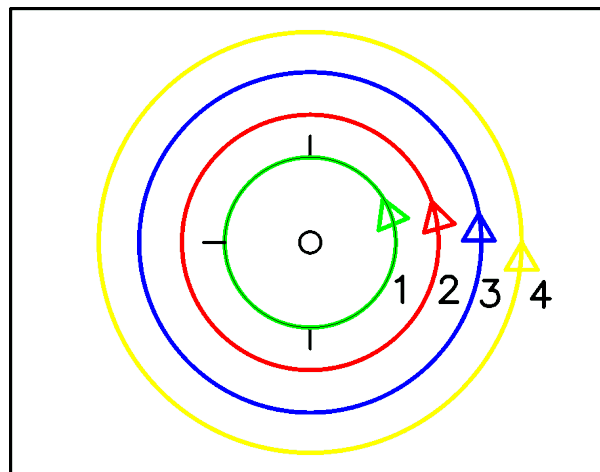

A

4197a Držení sedla průtah

Výchozí polohou je držení za sedlo.

Jezdci 1 a 2 jsou spojeni vzájemným držením levými rukama. Jezdci 2, 3 a 4 jsou nadále vzájemně spojeni držením za sedlo a projíždějí podél vnitřní strany jezdce 1. Tím jedou průtah.

Konec cviku: jakmile je obnoveno držení za sedlo nebo je zaujat prsten v držení za sedlo (viz cvik 4198)

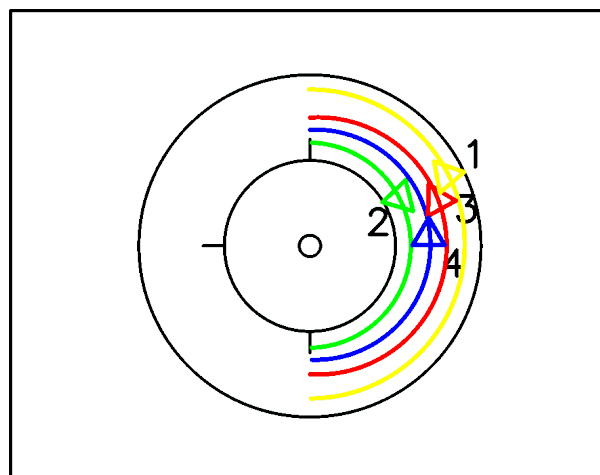

4198; 4199 Držení sedla prsten

Všichni jezdci jedou ve stejných odstupech za sebou kolem středového bodu jízdni plochy.

Jezdec 1 se drží jezdce 4 levou rukou za sedlo.

Jezdec 2 se drží jezdce 1 levou rukou za sedlo.

Jezdec 3 se drží jezdce 2 levou rukou za sedlo.

Jezdec 4 se drží jezdce 3 levou rukou za sedlo.

Konec cviku: po ujetí nejméně celé dráhy kolem středu jízdni plochy.

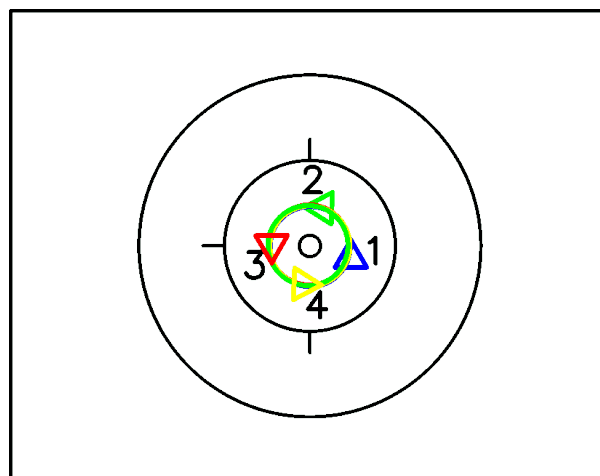

A

4198b Držení sedla prsten 4 kroužky vpravo

V průběhu cviku musí každý jezdec předvést kroužek vpravo.

Kroužky vpravo dle 8.2.054

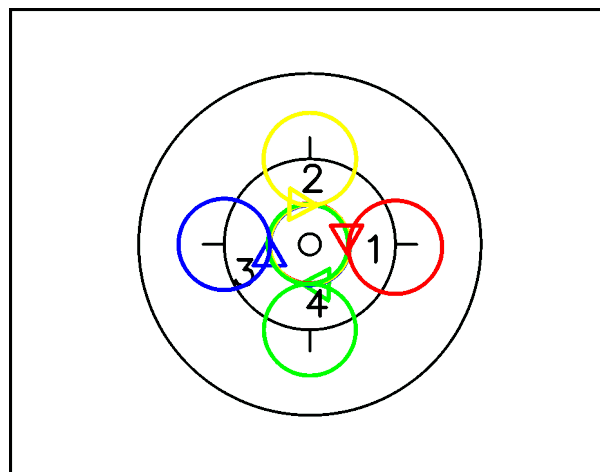

4211; 4212; 4213; 4214; 4233c Dvoučlenný okřídlený mlýn

Všichni jezdci jedou dvoučlenný okřídlený mlýn
Dvoučlenný okřídlený mlýn dle **8.2.072**

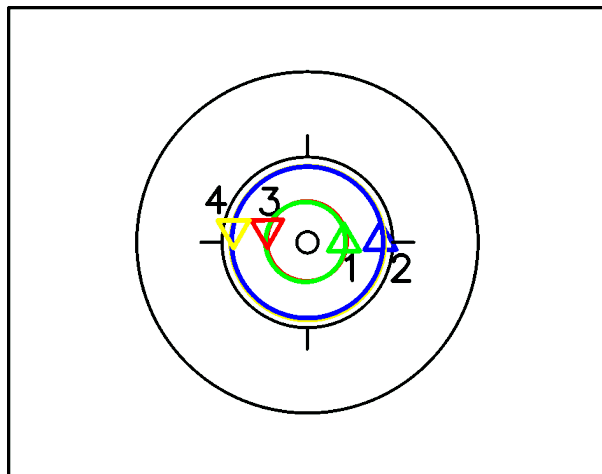

A

4211b-c; 4212b-c; 4214e-f Dvoučlenný okřídlený mlýn půlobjezd dvoučlenné kroužky vpravo / dvoučlenný okřídlený mlýn dvoučlenné kroužky vpravo

V průběhu cviku musí být uvolněno vzájemné držení mezi vnějšími jezdci. Obě vzniklé dvojice musí předvést dvoučlenné kroužky vpravo.
Dvoučlenné kroužky vpravo dle **8.2.056**

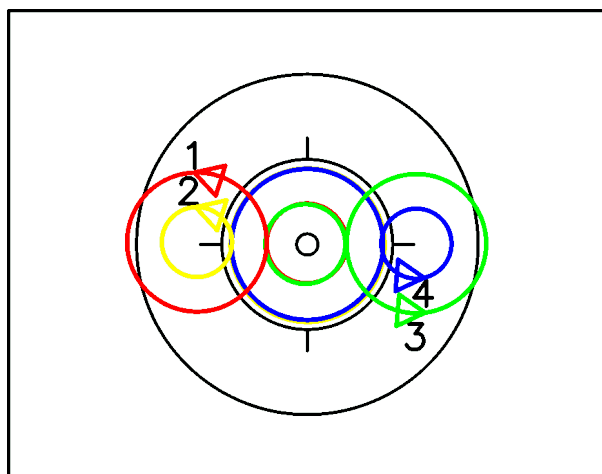

B

4211d-e; 4214g-l Dvoučlenný okřídlený mlýn půlobjezd 4 kroužky vpravo / dvoučlenný okřídlený mlýn 4 kroužky vpravo

V průběhu cviku musí každý jezdec předvést kroužek vpravo.
Kroužky vpravo dle **8.2.054**

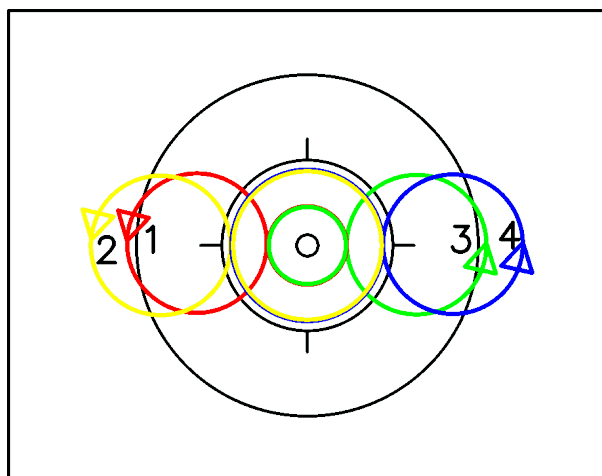

C

4214d Dvoučlenný okřídlený půlobjezd mlýn s 2 kroužky vpravo

V průběhu cviku musí být uvolněno vzájemné držení mezi oběma vnějšími jezdci a předveden kroužek vpravo.
Mlýn dle **8.2.070**
Kroužky vpravo dle **8.2.054**

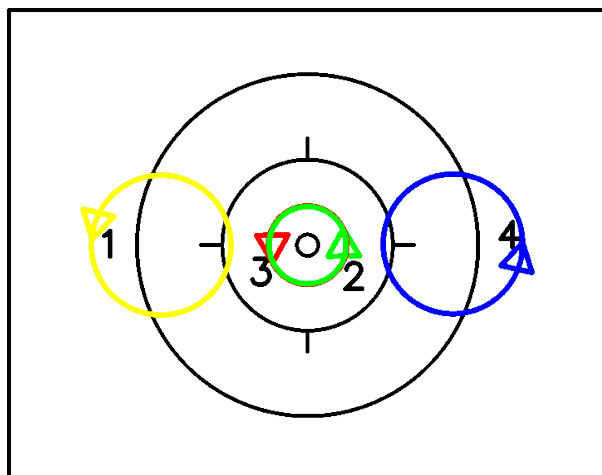

D

4233c Dvoučlenný okřídlený mlýn s otáčením (T)

V průběhu cviku musí být uvolněno vzájemné držení mezi oběma vnějšími jezdci a předvedeno 50cm otáčení na společné ose, která prochází středem jízdni plochy. Oba vnitřní jezdci jedou mlýn.

50cm otáčení dle **8.2.046**

Mlýn dle **8.2.070**

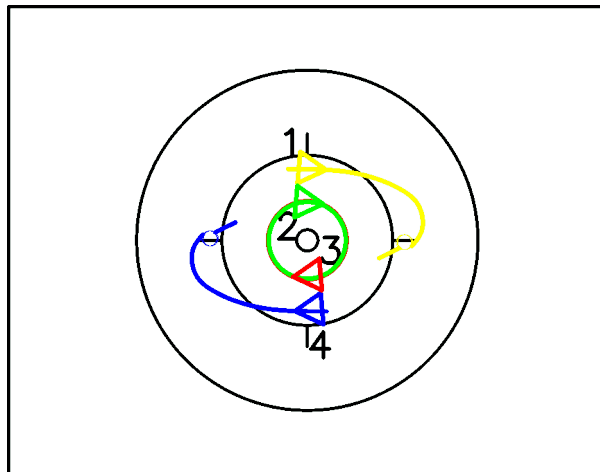

4223; 4224 Dvoučlenný okřídlený mlýn

Všichni jezdci jedou dvoučlenný okřídlený mlýn
Dvoučlenný okřídlený mlýn dle **8.2.072**

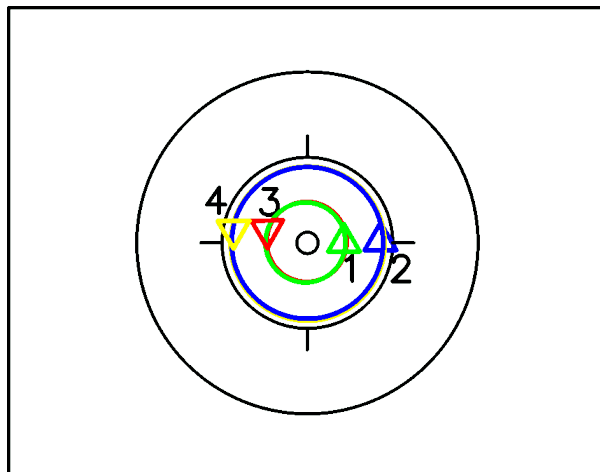

4230; 4231; 4232a-b; 4233a Dvoučlenný okřídlený mlýn s 2 za sebou -O-

Všichni jezdci jsou ve vzájemném držení ve dvoučlenném okřídleném mlýnu. Oba vnější jezdci současně opustí držení a jedou za sebou kruh. Oba vnitřní jezdci jedou mlýn.

Konec cviku: jakmile jezdci současně a v jízdě opět dosáhnou výchozí pozice.

Mlýn dle **8.2.070**

Kruh dle **8.2.042**

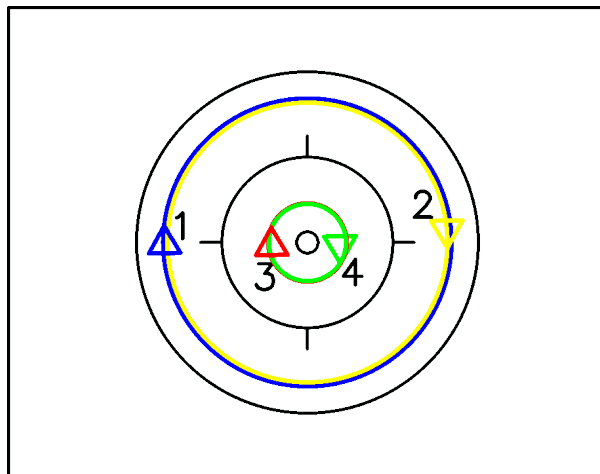

4232 c-d; 4233b Dvoučlenný okřídlený prsten s 2 za sebou -O-

Všichni jezdci jsou ve vzájemném držení ve dvoučlenném okřídleném prsten. Oba vnější jezdci současně opustí držení a jedou za sebou kruh. Oba vnitřní jezdci jedou vnitřní prsten.

Konec cviku: jakmile jezdci současně a v jízdě opět dosáhnou výchozí pozice.

Vnitřní prsten dle **8.2.073**

Kruh dle **8.2.042**

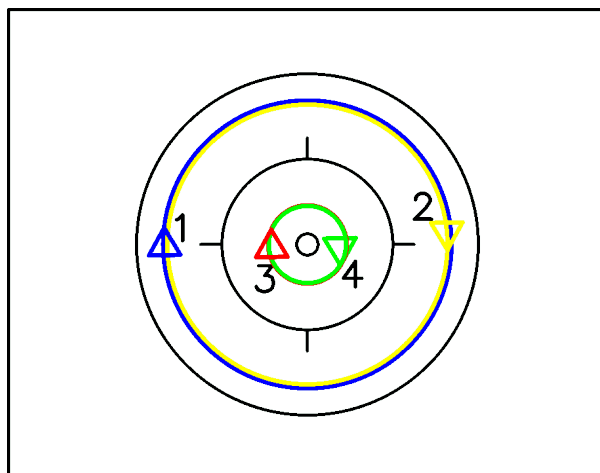

4241; 4242; 4243; 4244 Mlýn

Všichni jezdci jedou mlýn.

Mlýn dle 8.2.070

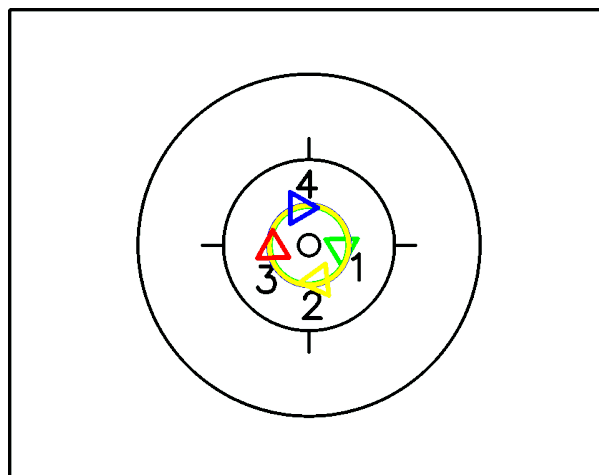

A

4241b; 4244d-e Mlýn 4 kroužky vpravo

V průběhu cviku musí každý jezdec předvést kroužek vpravo.

Kroužky vpravo dle 8.2.054

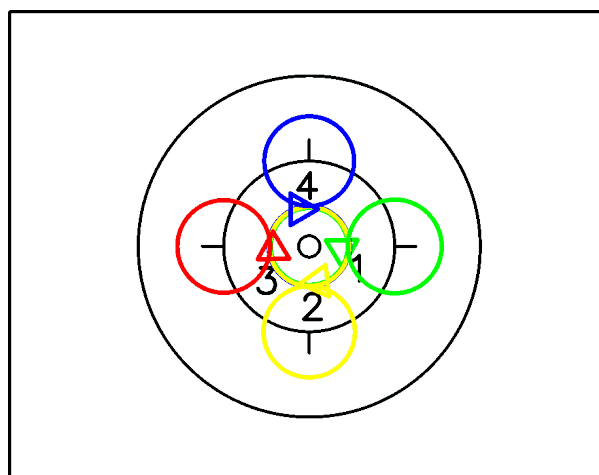

4251; 4252 Vnitřní prsten kolem 1

Tři jezdci jedou vnitřní prsten okolo čtvrtého jezdce. Čtvrtý jezdec je libovolným způsobem držení spojen s jedním z ostatních tří jezdců a nechává se, aniž by přišlapoval, otáčet kolem své osy. Cvik musí být jet uvnitř 4-metrového kruhu.

Vnitřní prsten dle 8.2.073

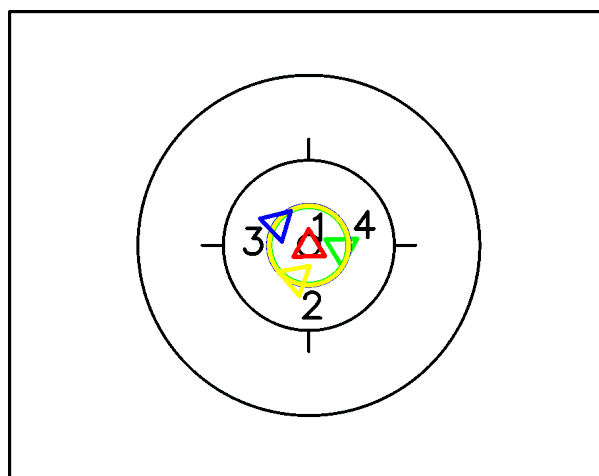

4258; 4259 Vnitřní prsten/ Vnitřní prsten (T)

Všichni jezdci jedou vnitřní prsten.

Vnitřní prsten dle 8.2.073

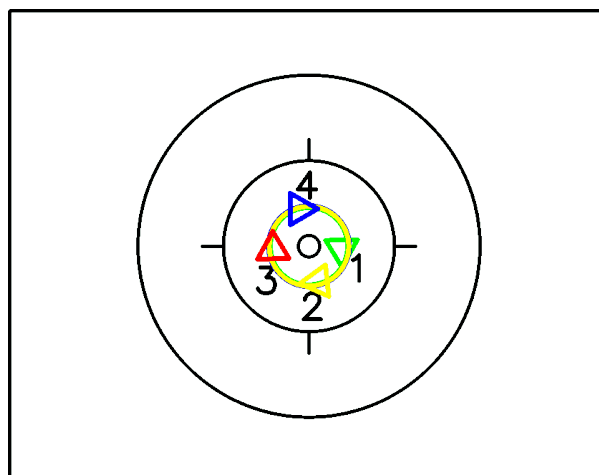

4267a; 4267c-f; 4268a; 4268c-e Střídavý prsten
/Střídavý prsten (T)

Všichni jezdci jedou střídavý prsten.

Střídavý prsten dle **8.2.078**

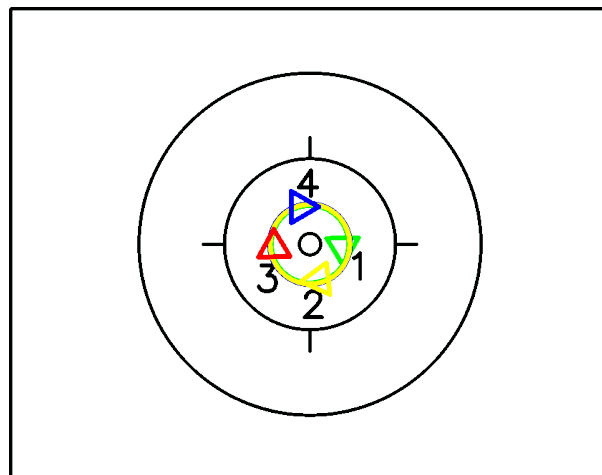

4267b; 4268b Střídavý prsten půlobjezd-vnitřní prsten půlobjezd

Výchozí polohou je střídavý prsten. Po polovičním objezdu jezdci přehmátnou na vnitřní prsten.

Přehmátnutí ze střídavého prstenu do vnitřního prstenu musí být provedeno současně a za jízdy.

Konec cviku: po ujetí druhého půlobjezdu ve vnitřním prstenu.

Střídavý prsten dle **8.2.078**

Vnitřní prsten dle **8.2.073**

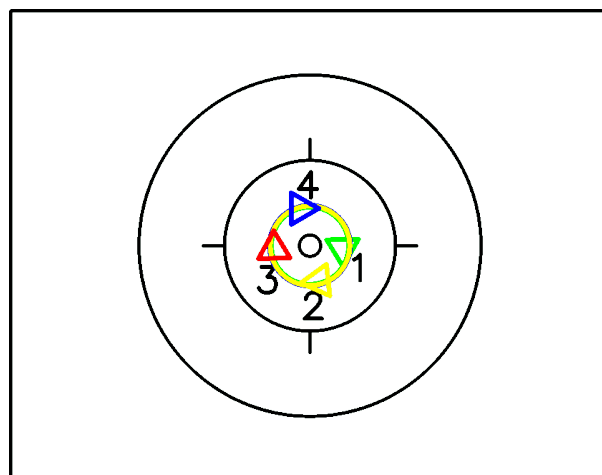

4272a-e; 4273a-c Vnější prsten

Všichni jezdci jedou vnější prsten.

Vnější prsten dle **8.2.076**

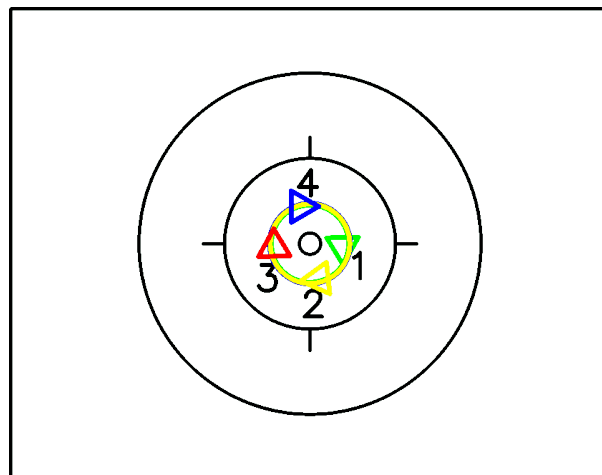

4272f; 4273d Vnější prsten půlobjezd-vnitřní prsten půlobjezd

Výchozí polohou je vnější prsten. Po polovičním objezdu jezdci přehmátnou na vnitřní prsten. Přehmátnutí ze střídavého prstenu do vnitřního prstenu musí být provedeno současně a za jízdy. **Konec cviku:** po ujetí druhého půlobjezdu ve vnitřním prstenu.

Vnější prsten dle **8.2.076**

Vnitřní prsten dle **8.2.073**

4273e Vnější prsten 4 kroužky vpravo

Všichni jezdci jedou vnější prsten. V průběhu cviku musí každý jezdec předvést kroužek vpravo.

Vnější prsten dle 8.2.076

Kroužky vpravo dle 8.2.054

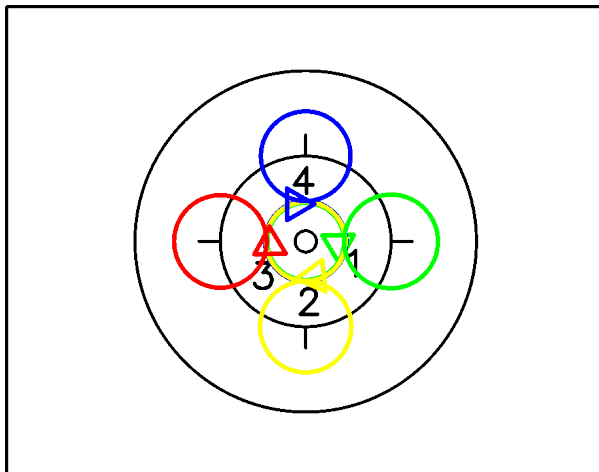

4280; 4281a-e; 4284; 4283; 4284a; 4285; 4286; 4287; 4290 Brána průjezd; Brána synchronně; Brána proti sobě současně; Kroužky brána současně

Dva jezdci tvoří bránu.

Začátek cviku: 2 metry před prvním projetím brány.

Konec cviku: 2 metry po projetí posledním jezdce. Brána stojí nejméně tak dlouho, jak projíždějící jezdci jedou předepsanou dráhu.

A

4280a-b; 4281a-b; 4282a-b; 4283a-b Brána 1/2 průjezd; Brána

Druzí dva jezdci projedou, každý jednou, ve stejných odstupech za sebou vždy jedenkrát (1/2 průjezd)/vždy dvakrát (Brána) mezíprostorem, který tvoří brána. Přitom tyto dva jezdci objíždí jeden z bránu tvořících jezdce.

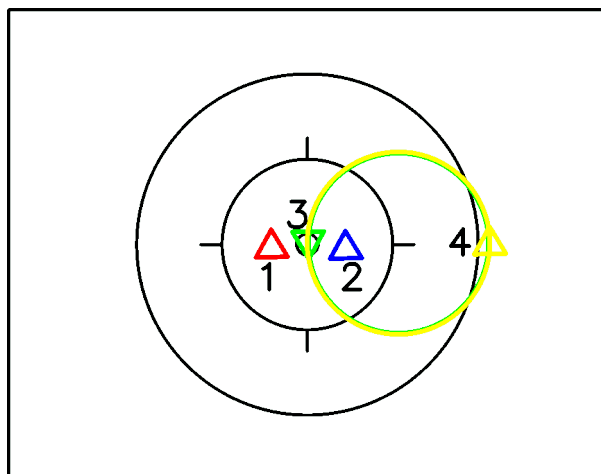

B

4280c-d; 4281c-d; 4285a-d; 4286a-b Brána 1/2 průjezd synchronně; Brána synchronně

Druzí dva jezdci projedou na společné ose, rovnoběžné s dlouhou nebo krátkou stranou jízdni plochy, každý jednou, vždy jedenkrát (1/2 průjezd proti sobě) / vždy dvakrát (Brána proti sobě) mezíprostorem, který tvoří druzí dva jezdci.

Druzí dva jezdci projedou, každý jednou, ve stejných odstupech za sebou mezíprostorem, který tvoří brána. Přitom tyto dva jezdci objíždí jeden z bránu tvořících jezdce.

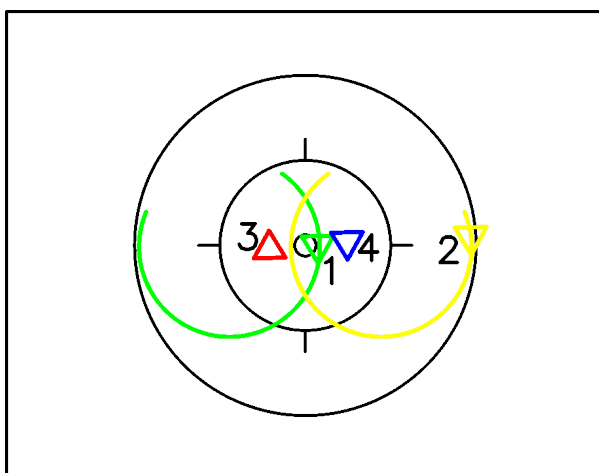

C

4280e; 4281e; 4284a; 4287a-b Brána proti sobě současně

Druzí dva jezdci objíždějí každý jednoho ze stojících jezdců. Přitom projedou současně dvakrát mezíprostorem, který je vytvořen branou.

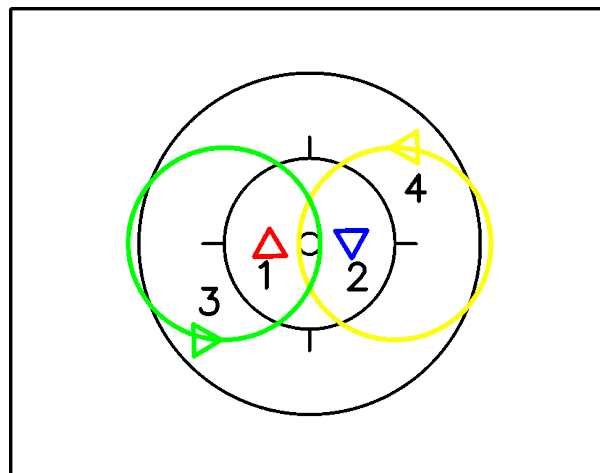

D

4290a Kroužky brána synchronně

Jeden ze dvou jezdců jede okolo jednoho jezdce, tvořící bránu a předvede dva kroužky vlevo. Druhý ze dvou jezdců jede okolo jednoho jezdce, tvořící bránu a předvede dva kroužky vpravo. Přitom oba jezdci projedou dvakrát současně mezíprostorem, který je tvořen branou.

Kroužky vlevo dle **8.2.053**

Kroužky vpravo dle **8.2.054**

4281f; 4298a Brána proti sobě současně stř.kroužky

Dva jezdci tvoří bránu. Druzí dva jezdci jedou střídavě kroužky o stejné velikosti a tvaru. Přitom projedou současně dvakrát mezíprostorem, který je vytvořen branou. Střídavé kroužky musí začínat vždy na jedné polovině jízdní. Jízdní plocha je dělena podélnou nebo příčnou osou.

Začátek cviku: nejpozději 2 metry před prvním průjezdem

Konec cviku: nejméně 2 metry po posledním průjezdu brány. Brána stojí nejméně tak dlouho, než projíždějí jezdci nezaujmou výchozí pozici.

Brána dle **8.2.079**

Střídavé kroužky dle **8.2.058**

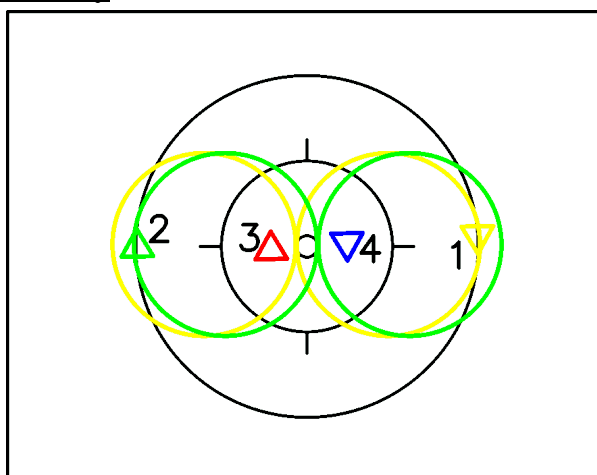

4284b; 4288; 4289 Mlýn 1/2 průjezd synchronně; Mlýn synchronně/ s branou proti sobě současně

Dva jezdci jedou mlýn.

Začátek cviku: nejpozději 2 metry před prvním průjezdem

Konec cviku: nejméně 2 metry po posledním průjezdu brány. Mlýn je jet nejméně tak dlouho, než mlýn projíždějí jezdci neujedou předepsanou dráhu cviku.

Mlýn dle **8.2.070**

A

4288a Mlýn ½ průjezd synchronně

Druzí dva jezdcí jedou posunuti o 1/2 dráhy, každý na jedné polovině jízdny plochy vždy jednu meziprostorem, který je vytvořen mlýnem. Jízdní plocha je půlena podélnou nebo příčnou osou. Pro průjezd smí být opuštěna vlastní polovina jízdny plochy.

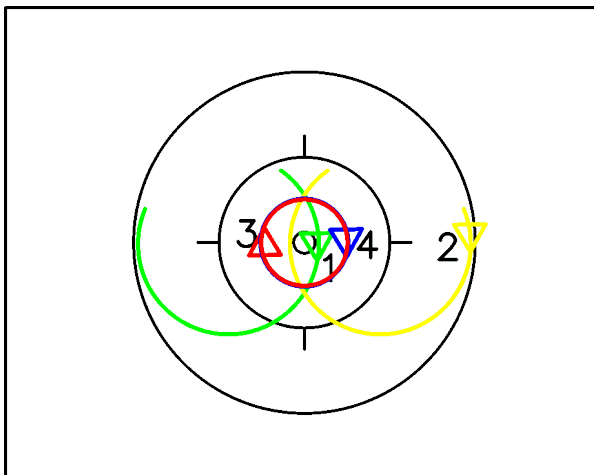

B

4288b; 4289a Mlýn průjezd synchronně

Druzí dva jezdcí jedou posunuti o 1/2 dráhy, každý na jedné polovině jízdny plochy vždy dvakrát meziprostorem, který je vytvořen mlýnem. Jízdní plocha je půlena podélnou nebo příčnou osou. Pro průjezd smí být opuštěna vlastní polovina jízdny plochy.

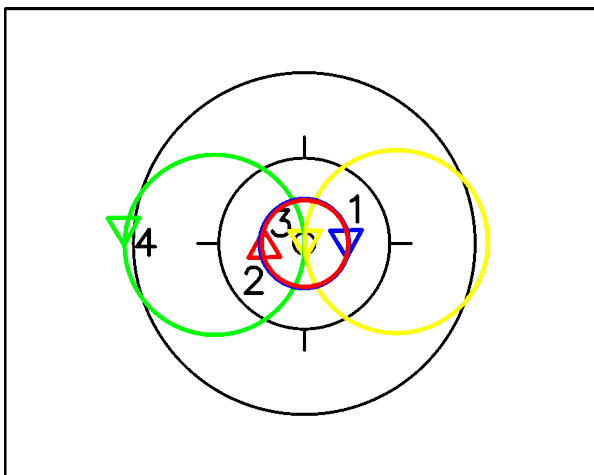

C

Mlýn s bránou proti sobě současně

Druzí dva jezdcí jedou vždy kolem bodu dvakrát, současně meziprostorem, který tvoří mlýn jedoucí jezdcí.

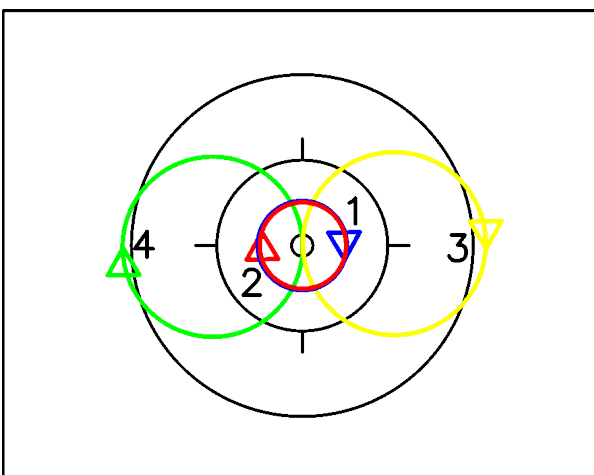

4291a; 4292a; 4293a Dvojitá brána

Tři jezdcí tvoří dvojitou bránu. Čtvrtý jezdec projede střídavě dvakrát oběma meziprostory, které tvoří dvojitá brána.

Začátek cviku: 2 metry před prvním průjezdem

Konec cviku: 2 metry po posledním průjezdu. Brána stojí nejméně tak dlouho, jak projíždějící jezdec jede předepsanou dráhu.

Dvojitá brána dle 8.2.080

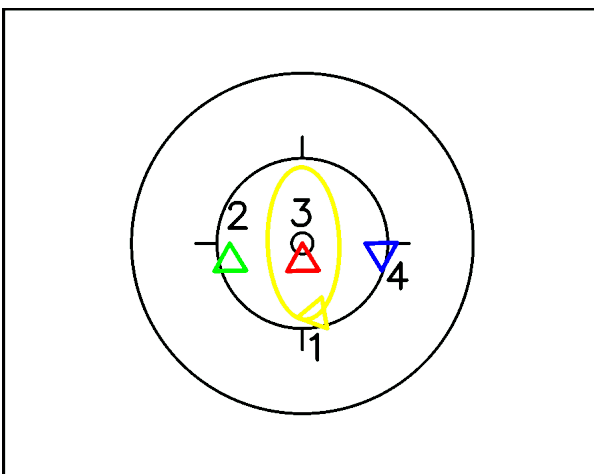

4292b; 4294a Hadovitý průjezd dvojitou bránou

Tři jezdci tvoří dvojitou bránu. Čtvrtý jezdec projede minimálně dvakrát oběma meziprostory, které tvoří dvojitá brána. Přitom jede meziprostorem minimálně dvakrát a po každém průjezdu změni směr.

Začátek cviku: 2 metry před prvním průjezdem

Konec cviku: 2 metry po posledním průjezdu. Brána stojí nejméně tak dlouho, než projíždějící jezdec ujede předepsanou dráhu. Dvojitá brána dle **8.2.080**

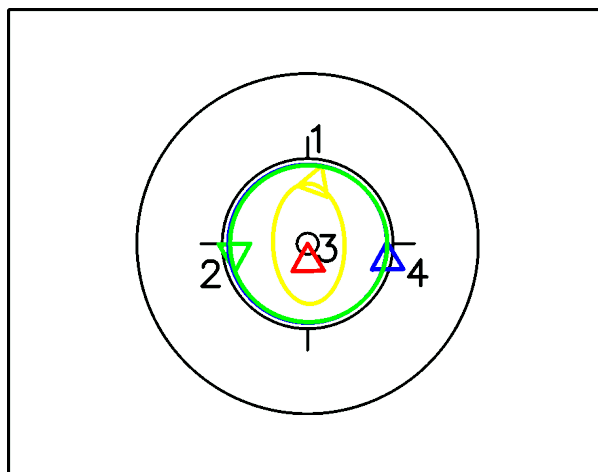

4293b Turbína dvojitá brána proti sobě

Tři jezdci jedou turbínu. Čtvrtý jezdec projíždí střídavě oběma meziprostory, které tvoří turbína. Každý meziprostor musí být v průběhu cviku projet nejméně dvakrát.

Začátek cviku: 2 metry před prvním průjezdem

Konec cviku: 2 metry po posledním průjezdu.

Turbína se jede nejméně tak dlouho, jak projíždějící jezdec jede předepsanou dráhu.

Turbína dle **8.2.081**

Proti sobě dle **8.2.036**

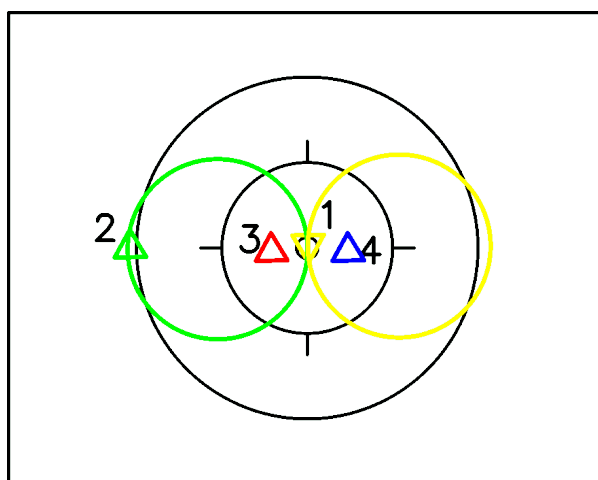

4293b Turbína dvojitá brána proti sobě

Tři jezdci jedou turbínu. Čtvrtý jezdec projede střídavě pohybujiícím se meziprostorem, který tvoří turbína. Každý meziprostor musí v průběhu cviku být projet nejméně dvakrát.

Začátek cviku: 2 metry před prvním průjezdem

Konec cviku: 2 metry po posledním průjezdu. Turbína je tvořena tak dlouho, než projíždějící jezdec nezaujme výchozí pozici.

Turbína dle **8.2.081**

Proti sobě dle **8.2.036**

4294b Turbína hadovitý průjezd dvojitou bránou proti sobě

Tři jezdci jedou turbínu. Čtvrtý jezdec projede pohybujiícím se meziprostorem, který tvoří turbína. Každý meziprostor musí v průběhu cviku být projet nejméně dvakrát. Po každém průjezdu změni jezdec směr jízdy.

Začátek cviku: 2 metry před prvním průjezdem

Konec cviku: 2 metry po posledním průjezdu. Turbína je tvořena tak dlouho, než projíždějící jezdec ujede předepsanou dráhu.

Turbína dle **8.2.081**

Proti sobě dle **8.2.036**

4296a; 4297a Brána stř.kroužky

Dva jezdci tvoří bránu. Druzí dva jezdci projedou ve stejných odstupech střídavě kroužky o stejné velikosti a tvaru. Přitom projedou dvakrát meziprostorem, který tvoří brána.

Začátek cviku: nejpozději 2 metry před prvním průjezdem

Konec cviku: nejméně 2 metry po posledním průjezdu. Brána stojí nejméně tak dlouho, než projíždějící jezdci nezaujmou výchozí pozici.

Brána dle **8.2.079**

Střídavé kroužky dle **8.2.058**

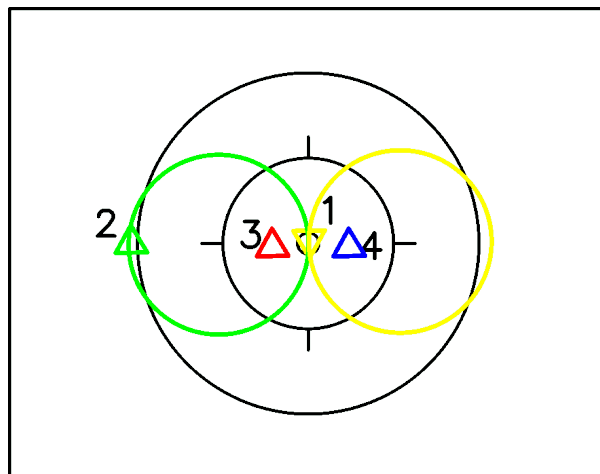

4298b Mlýn s bránou proti sobě stř.kroužky současně

Dva jezdci jedou mlýn. Druzí dva jezdci jedou střídavě kroužky o stejné velikosti a tvaru. Přitom projedou současně dvakrát meziprostorem, který tvoří mlýn. Kroužky začínají vždy na jedné polovině jízdní plochy. Jízdní plocha je dělena podélnou nebo příčnou osou.

Začátek cviku: nejpozději 2 metry před prvním průjezdem

Konec cviku: nejméně 2 metry po posledním průjezdu brány. Mlýn stojí nejméně tak dlouho, než projíždějící jezdci nezaujmou výchozí pozici.

Mlýn dle **8.2.070**

Střídavé kroužky dle **8.2.058**

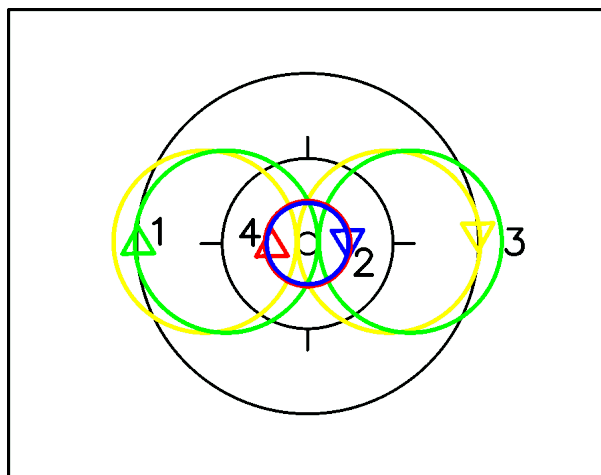

4307a-b Brána-prsten 1/2 průjezd/ Brána-prsten

Dva jezdci tvoří bránu. Druzí dva jezdci projedou každý jednou (1/2 průjezd) / dvakrát (brána-prsten) ve stejných odstupech za sebou meziprostorem, který tvoří brána. Přitom tyto jezdci tvoří vnitřní prsten.

Konec cviku: brána stojí nejméně tak dlouho, dokud projíždějící jezdci jedou předepsanou dráhu.

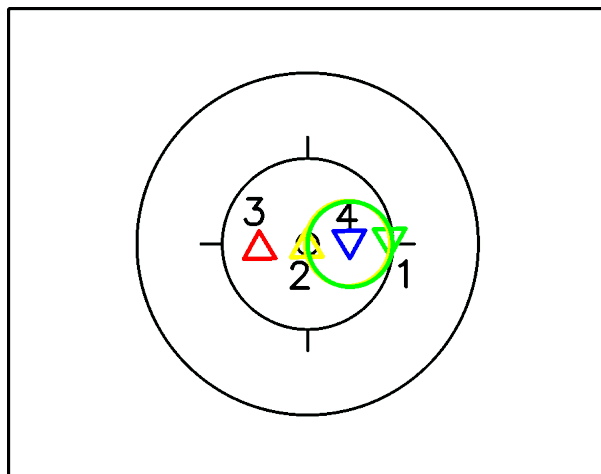

4307c Kompas s vnitřním prstenem proti sobě

Dva jezdci stojí uvnitř 4 metrového kruhu, přičemž jeden jezdec stojí na středu jízdni plochy. Jsou spojeni vzájemným držením ruku v ruce. V průběhu cviku objíždí jezdec na středu jízdni plochy stojícího jezdce. Přitom se jezdec stojící na středu jízdni plochy otáčí bez šlapání kolem své osy. Jezdci tímto tvoří kompas. Druzí dva jezdci projedou proti sobě každý dvakrát ve stejných odstupech za sebou meziprostorem, který tvoří kompas. Přitom tvoří vnitřní prsten okolo jezdce, který je na středu jízdni plochy. Část cviku bude jeta po směru hodinových ručiček, druhá část proti směru hodinových ručiček.

Konec cviku: po objetí kompletního kompasu a po ujetí kompletní dráhy cviku jezdci jedoucími vnitřní prsten.

Vnitřní prsten dle 8.2.073

Proti sobě dle 8.2.036

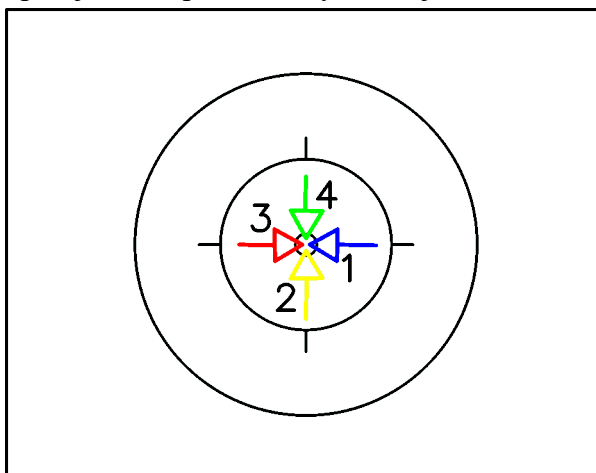

4316a; 4317a-f Vnitřní hvězda

Všichni jezdci jedou vnitřní hvězdu

Vnitřní hvězda dle 8.2.061

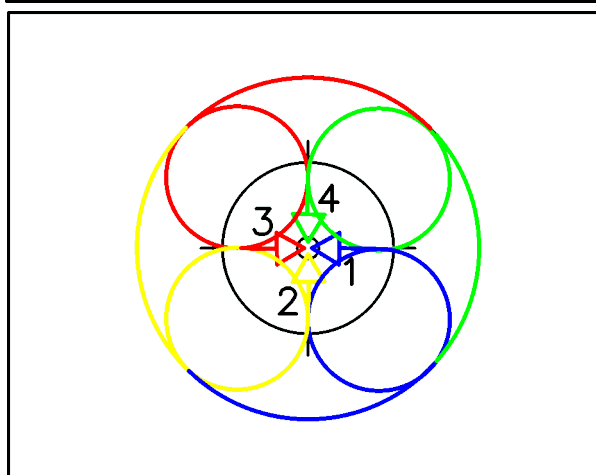

4316b; 4317g Vnitřní hvězda 4 kroužky vlevo

Všichni jezdci jedou ve stejných odstupech za sebou kolem 4-metrového kruhu. V průběhu cviku musí zajet všichni jezdci kroužek vlevo. Po dojetí kroužku vytvoří jezdci okolo středu jízdni plochy vnitřní hvězdu.

Kroužky vlevo dle 8.2.053

Vnitřní hvězda dle 8.2.061

4317h Vnitřní hvězda 4 kroužky vpravo

Všichni jezdci jedou ve stejných odstupech za sebou kolem 4-metrového kruhu. V průběhu cviku musí zajet všichni jezdci kroužek vpravo. Po dojetí kroužku vytvoří jezdci okolo středu jízdni plochy vnitřní hvězdu.

Kroužky vpravo dle 8.2.054

Vnitřní hvězda dle 8.2.061

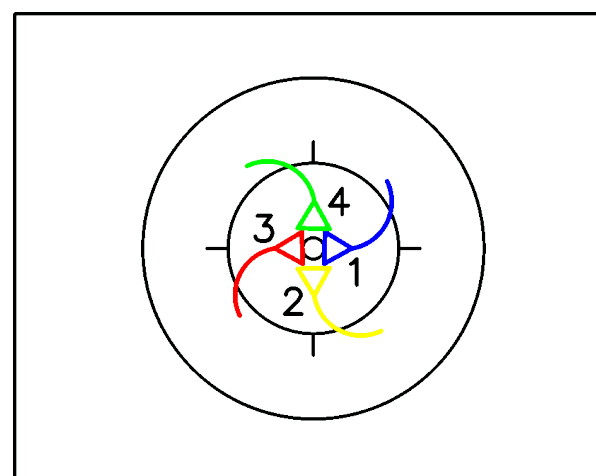

4326a-b; 4228a-d Vnější hvězda

Všichni jezdci stojí ve vnější hvězdě.

Vnější hvězda dle 8.2.062

4326c; 4328e Vnější hvězda 4 kroužky vlevo

Všichni jezdci jedou ve stejných odstupech za sebou kolem 4-metrového kruhu. V průběhu cviku musí zajet všichni jezdci současně kroužek vlevo. Po dojetí kroužku vytvoří jezdci okolo středu jízdni plochy vnější hvězdu.

Kroužky vlevo dle **8.2.053**

Vnější hvězda dle **8.2.062**

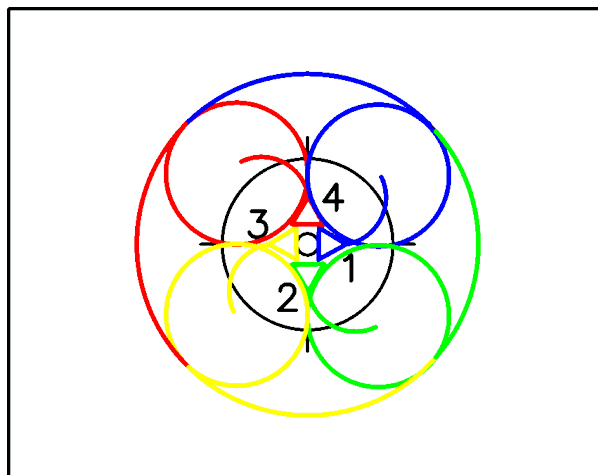

4328f Vnější hvězda 4 kroužky vpravo

Všichni jezdci jedou ve stejných odstupech za sebou kolem 4-metrového kruhu. V průběhu cviku musí zajet všichni jezdci současně kroužek vpravo. Po dojetí kroužku vytvoří jezdci okolo středu jízdni plochy vnější hvězdu.

Kroužky vpravo dle **8.2.054**

Vnější hvězda dle **8.2.062**

4327 Střídavá hvězda

Všichni jezdci stojí ve střídavé hvězdě.

Střídavá hvězda dle **8.2.063**

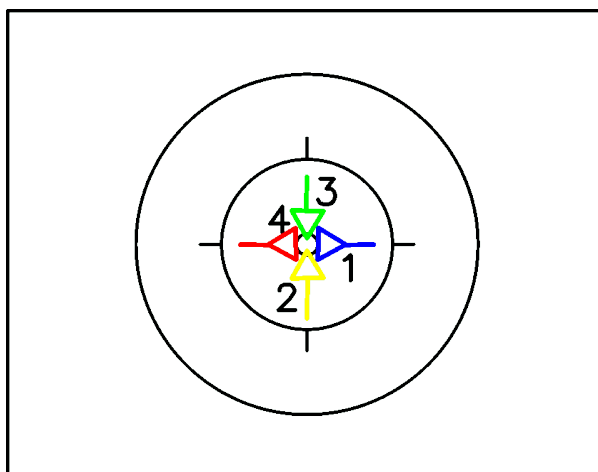

4331 Vnitřní hvězda 1/2 / 1 otočka

Výchozí polohou je vnitřní hvězda. V průběhu cviku se uvolní vzájemné držení a každý z jezdců provede 1/2 / 1 otočku.

Konec cviku: ve vnější / vnitřní hvězdě.

Vnitřní hvězda dle **8.2.061**

Vnější hvězda dle **8.2.062**

Otočka dle **8.2.047**

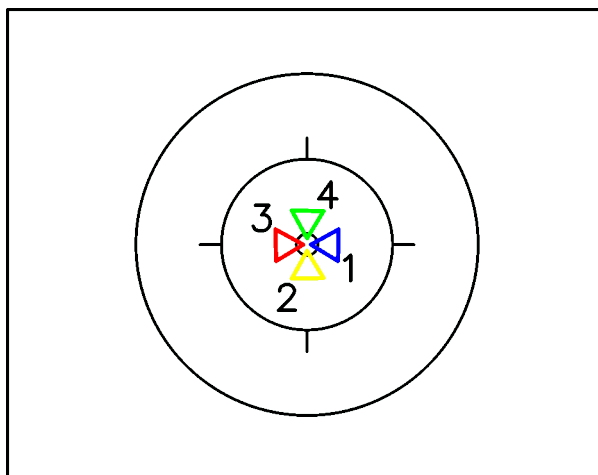

4341 Zvednuté kolo dvoučlenné otočky

Vždy dva jezdci stojí spojeni ve vzájemném držení ruku v ruce. V průběhu cviku se uvolní současně vzájemná držení a všichni jezdci provedou od ½ do maximálně 4 polovičních otoček. Otočka dle 8.2.047

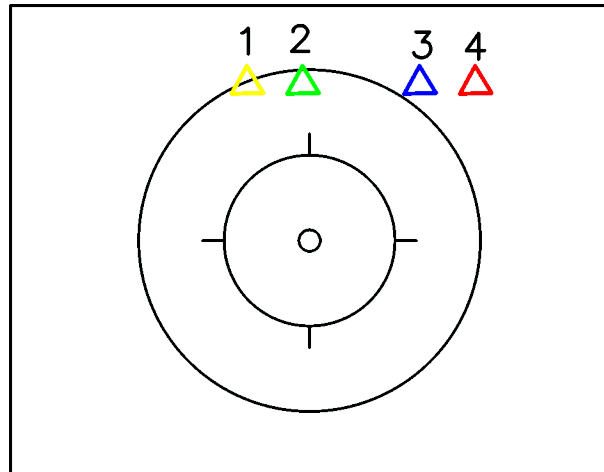

4342 Zvednuté kolo čtyřčlenné otočky

Všichni jezdci stojí na společné ose a jsou spojeni ve vzájemném držení ruku v ruce. V průběhu cviku se uvolní současně vzájemná držení a všichni jezdci provedou od ½ do maximálně 4 polovičních otoček. Otočka dle 8.2.047

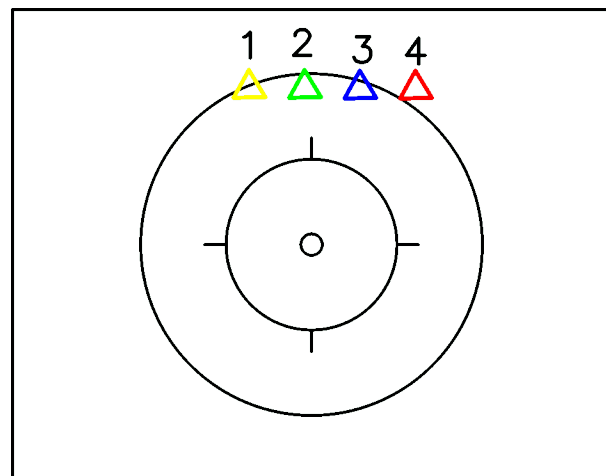

§ 4 Krasojízda šestic

Tato část není přeložena do Českého jazyka.

KAPITOLA IV-hodnocení

§ 1 Všeobecná pravidla k hodnocení

8.4.001 Začátek hodnocení

Jakmile se nachází jeden ze sportovců uvnitř jízdni plochy, začíná hodnocení. Viz **8.2.004**

8.4.002 Konec hodnocení

Pravidla pro konec hodnocení viz **8.2.005**

§ 2 Hodnocení nesnadnosti

8.4.003 Pro hodnocení nesnadnosti platí:

Všeobecná pravidla (kapitola I), specifická pravidla (kapitola II) a popisy cviků (kapitola III). Při hodnocení nesnadnosti je nutno odečíst všechny chyby obsažené v níže uvedených směrnících, ke kterým došlo v průběhu jízdniho programu.

8.4.004 Pořadí

Cviky vynechané v řadě uvedeného jízdniho programu jsou sníženy o **100%**.

Při změně pořadí cviků rozhodují rozhodčí v daném případě o nutné srážce rozhodnutím většiny hlasů.

8.4.005 Prezentace

Pokud se jezdci neprezentují stojem na jízdni ploše, uděluje se ztráta 100% za první cvik jízdniho programu.

8.4.006 Začátek jízdniho programu

Jízdni program začíná zřetelně slyšitelným zvoláním „**START**“ jezdcem. Pokud se tak nestane, odečítá se 100 % pro první cvik jízdniho programu.

8.4.007 Začátek cviku

1. Každý cvik začíná zaujmutím předepsaného postavení, pokud je to nutné, v předepsaném držení a splněním podmínek popisu v seznamu cviků. Odchylky jsou ohodnoceny ztrátou **100%**.

2. Tahy začínají nezávisle na vzdálenosti od ohraničení jízdni plochy, ale končí 1 m od ohraničení jízdni plochy. Udělení ztráty je závislé na délce dráhy cviku.

3. Poloviční osmy -S- začínají nezávisle na podélné nebo příčné ose dosažením předepsané pozici cviku. Udělení ztráty je závislé na délce dráhy cviku.

4. Kruhy proti sobě a osmy proti sobě začínají nezávisle na doteku rukou vždy nad středem jízdni plochy. Udělení ztráty je závislé na délce dráhy cviku.

5. Pokud není proveden dotyk rukou nad středem jízdni plochy na začátku nebo/a na konci dráhy cviku, u cviků, kde je to předepsáno, uděluje se ztráta 10%.

8.4.008 Nerozlišitelnost cviku

Všechny cviky na oceňovacím archu musí být předvedeny dle odpovídajícího popisu. Odchylky jsou hodnoceny ztrátou **100%**.

8.4.009 Dráha cviků

Dráha cviku je označením pro průběh cviku, tak, jak je určen ve specifických pravidlech (kapitola II), v popisu cviků (kapitola III) nebo odpovídajícím seznamu cviků (kapitola V) Všechny, v oceňovacím archu uvedené cviky musí být předvedeny od počátku do konce předepsaným způsobem jízdy a provedení všemi sportovci společně po celou dráhu cviku. Pro počátek a konec je rozhodující je osa těla.

1. Snížení bodové hodnoty, pokud je předvedeno méně než 1/2 dráhy cviku ... **100%**
2. Snížení bodové hodnoty, pokud je předvedeno méně než 9/10 dráhy cviku ... **50%**
3. Snížení bodové hodnoty, pokud je předvedeno méně, než celková dráha cviku... **10%**
4. Při nekorektním spuštění předního kola delším než 1 sekunda, je dráha cviku ukončena.
5. Při pádu nebo postavení na jízdní plochu delším než 1 sekunda, je dráha cviku ukončena.
6. Při nedovoleném opírání a/nebo dotýkání se delším než 1 sekunda, je dráha cviku ukončena.
7. Pokud při -S-, nebo -8- závodník mine střed jízdní plochy o více jak 75cm, následuje ztráta odpovídající chybějící dráze cviku.
8. Pokud se jezdec dotkne řídítek, kola nebo druhého jezdce během cviků jetých bez držení déle než 1 sekundu, je dráha cviku ukončena.

8.4.010 Taktické cviky (pro jednotlivce a dvojice)

Taktické rozšíření cviku bude hodnoceno, jakmile bude rozpoznatelné, že rozšíření cviku započalo. Srážky za obtížnost se udělují dle chybějící dráhy cviku dle článku **8.4.009**. Požadovaná dráha cviku je včetně taktického rozšíření.

8.4.011 Napovídání cviků

Za napovídání nebo ukazování cviky z místa mimo jízdní plochu se odepisuje ztráta **100%**

8.4.012 Konec jízdy doby

Všechny cviky soutěžní sestavy musí být předvedeny v průběhu jízdní doby. Jestliže uplyne čas před ukončením soutěžní jízdy, odečítají se ztráty za nepředvedené části cviků nebo za samotné cviky. (výjimka pro hvězdy platí článek **8.4.025**)

Ukončením posledního cviku končí soutěžní jízda.

Doplnění pro krasojízdu jednotlivců a dvojic

8.4.013 Držení těla

1. Propnutí nohou: odchylka propnutí v kolenou (od linie v přímce) více jak 20° ztráta **100%**
2. Sehnuté stoje, obrácené sehnuté stoje a klek na sedle: odchylka natažené nohy o více než 20° od předepsané linie v přímce dolů ztráta **100%**
3. Sehnuté stoje a obrácený stoj: pokud je natažená noha níže než stojící noha ztráta **100%**
4. Leh na řídítkách: odchylka horní části trupu více jak 10° od předepsané linie v přímce ztráta **100%**
5. Prapory: odchylky od předepsané linie v přímce více jak 10° ztráta **100%**
6. Vzpěry a všechny další cviky s předepsaným vodorovným držením nohou:
 - a) Za odchylky natažených nohou směrem dolů od předepsané polohy ztráta **100%**
 - b) Za odchylky natažených nohou směrem nahoru o více než 20° od předepsané polohy ztráta **100%**
6. Roznožky:
 - a) Odchylka nohou dolů z předepsané pozice ztráta **100%**
 - b) Odchylka nohou nahoru o více než 20° z předepsané pozice ztráta **100%**

- c) Není-li u roznožky dosažen úhel roznožení alespoň 70° ztráta **100%**

8.4.014 Přechody

1. Při přechodech nesmí – podle kapitoly II specifických pravidel a kapitoly V seznamu cviků – závodník zůstat v pozici známé jako cvik po dobu delší než 1 sekunda, jinak se odepisuje ztráta **50%**
2. Při přechodech nesmí – podle kapitoly II specifických pravidel a kapitoly V seznamu cviků – závodník jet v pozici, která není známá jako cvik dráhu více jak 2 metry, jinak se odepisuje ztráta **50%**

8.4.016 Maute skok a otočka na řídítkách

1. Pokud závodník při Maute skoku nedosáhne nohama nebo jen jednou nohou řídítek uděluje se ztráta **100%**
2. Pokud závodník při Maute skoku dosáhne nohama řídítek, ale nezaujme stoj, uděluje se ztráta **50%**
3. Pokud chybí 2 metry v jízdě, uděluje se ztráta **10%**

8.4.016 Zakončovací cviky

1. Během roznoženém skoku se nedotknou ruce /ruka nohou, uděluje se ztráta **100%**
2. Vzpřímené skoky musí být provedeny nohama sounož, v nejvyšším bodě musí být paže kolmo vzhůru, jinak se uděluje ztráta **100%**
3. Není-li přemet ze stoje o rukou proveden nad řídítky s nohama sounož (setrvání není vyžadováno), uděluje se ztráta **100%**
4. Není-li na závěr zakončovacího cviku ve stoji drženo kolo, uděluje se ztráta **10%**

Doplnění pro krasojízdu dvojic

8.4.017 Cviky uvnitř 4 m kruhu

Část cviku, který má být proveden dle kapitoly II §5 dráha cviku s držením na středu jízdni plochy, je provedena vně 4- metrového kruhu, uděluje se ztráta **50%**
Směrodatný je střed cviku.

8.4.018 Současné provedení cviků na dvou kolech

1. Přechody / skoky do stojů ze sedů v sedle
 - a) přechody a skoky do stojů ze sedu v sedle na dvou kolech, které nejsou předvedeny současně, uděluje se ztráta **50%**.
 - b) pokud jeden sportovec dosáhne konečné polohy dříve, než druhý přechod/skok ze sedu v sedle započal, jedná se o nesoučasné provedení.
2. Maute skok a obrat na řídítkách
 - a) při Maute skoku musí druhý jezdec začít skok dříve, než první ukončil svojí 2 m jízdu po skoku, jinak se uděluje ztráta **50%**
 - b) při obrazech na řídítkách musí druhý jezdec začít obrat dříve, než první ukončil svojí 2 m jízdu po obratu, jinak se uděluje ztráta **50%**
3. Salto
Poslední závodník musí odskočit z řídítek dříve, než první závodník stojí na zemi, jinak se odepisuje ztráta **50%**

8.4.019 Opětovné uchopení do výchozí pozice

Nedojde-li k předepsanému opětovnému uchopení do výchozí pozice v jízdě (s výjimkou obrátů), odepisuje se ztráta **10%**

8.4.020 Kroužky

Kroužky mohou být jen tak velké, aby se jezdci vzájemně neobjížděli, jinak se uděluje **50%**

Doplnění pro krasojízdu dvojic, čtveřic a šestic

8.4.021 Obraty na místě

1. Otočení klik během obrátu jedním nebo více jezdci při více jak $\frac{1}{4}$ bude udělena odpovídající ztráta za chybějící dráhu cviku
2. Obraty na místě jsou prováděny každým jezdce na ploše o maximálním průměru 50 cm. Při odchylce bude udělena odpovídající ztráta za chybějící dráhu cviku
3. Při chybějícím stání po obrátu bude udělena ztráta **10%**

Doplnění pro krasojízdu čtveřic a šestic

8.4.022 Současné provedení cviků

Současné uchopení nebo opuštění předepsaného držení:

Pokud není cvik proveden současně, uděluje se vždy a výhradně ztráta v nesnadnosti.

1. Pokud předepsané současné uchopení nebo opuštění předepsaného držení na začátku/konci cviku a/nebo části cviku nenastane současně, odepisuje se ztráta **10%**
2. Dojde-li k poslednímu uchopení po ujetí více než 2 m již spojených jezdců, odepisuje se ztráta **50%**
3. Není-li provedeno uchopení a opuštění předepsaného držení v jízdě, kde je to ve specifických pravidlech (kapitola II), v popisu cviků (kapitola III) předepsáno, odepisuje se ztráta **10%**

Současný průjezd branou nebo mlýnem:

Pokud je současný průjezd odchýlen o více jak 25 cm mimo bránu, odepisuje se ztráta:

4. V případě, že maximálně polovina průjezdu je nesoučasně ~~jedenkrát~~: **50%**
5. V případě, že více než polovina průjezdu je nesoučasně ~~dvakrát~~: **100%**

8.4.023 Cviky uvnitř 4m kruhu

1. Cviky, které se musí dle popisů cviků provést uvnitř 4 m, jsou provedeny mimo 4 m kruh, odepisuje se ztráta **50%**
Rozhodující je střed cviku.
2. Pokud cvik najetý/natočený, který má být proveden uvnitř 4 m kruhu, nezačne vně 4 m kruhu, uděluje se ztráta **100%**
3. Pokud cvik vyjetý, který má být proveden uvnitř 4 m kruhu, nevede vně 4 m kruhu, uděluje se ztráta **10%**

8.4.024 Cviky natočené, najeté, vyjeté

1. Pokud nejsou provedeny požadované 2 metry u cviků najetých, pak cvik nezačal a uděluje se ztráta **100%**
2. Pokud nejsou zcela provedeny požadované 2 metry u cviků najetých, uděluje se ztráta **10%**
3. Pokud nejsou zcela provedeny požadované 2 metry u cviků vyjetých, uděluje se ztráta **10%**
4. Pokud nejsou zcela provedeny požadované 2 metry u cviků najetých a požadované vyjetí, uděluje se ztráta **10%**
5. Pokud natočení není provedeno v průměru max 50cm, uděluje se ztráta:

- a) více jak polovinou jezdců, ztráta **100%**
- b) maximálně polovinou jezdců, ztráta **100%**

~~6. Pokud bude při natočeném cviku překročena maximální povolená vzdálenost 2 metry mezi natočením a uchycením do držení, uděluje se ztráta **10%**~~

8.4.025 Hvězdy

1. Pokud nesměruje rám hlavového složení resp. zadní kolo (u vnější a střídavé hvězdy) do středu jízdní plochy, bude při chybném postavení
 - a) více než poloviny jezdců, udělena ztráta **100%**
 - b) poloviny a méně jezdců, udělena ztráta **50%**
2. Pokud nebude předvedeno na konci vzájemné držení všemi jezdci, uděluje se ztráta **100%**
3. Při dojetí k vzájemnému držení na konci cviku, uděluje se ztráta **100%**
4. Při chybějícím stání po otočce se uděluje ztráta **10%**

8.4.026 Mlýn průjezd

Pokud během průjezdu mlýnem jezdci v mlýnu zastaví, bude udělena ztráta:

1. ~~Pokud zastaví 1x: zastavení maximálně poloviny průjezdu:50%~~
2. ~~Pokud zastaví 2x: zastavení více než poloviny průjezdu:100%~~

§ 3 Hodnocení provedení

8.4.027 Pro hodnocení provedení platí následující:

Všeobecná pravidla (kapitola I), specifická pravidla (kapitola II) a popisy cviků (kapitola III). Při hodnocení provedení cviků se musí odepsat všechny v následujícím obsažené skupiny chyb, jestliže k nim došlo v jízdním programu.

Výjimky:

- chyby skupiny 1f až 1h (od vstupu na jízdní plochu, až po její opuštění)
 - skupiny chyb 2 a 3 (od vstupu na jízdní plochu, až po konec jízdní doby).
- Dotyky země, které patří k prezentaci jezdce, se nesmějí odečítat jako chyby.

8.4.028 Skupina chyb 1a a 1b

U chyb skupiny 1a a 1b se uděluje ztráta:

- A. Opticky nepatrně nebo krátce viditelné
Značka: x (X... iks) ztráta: 0,2 bodu
- B. Opticky výrazně nebo déle viditelné
Značka: ~ (vlnovka) ztráta: 0,5 bodu

8.4.029 Skupina chyb 1c,1d,1e,1f,1g, 1h

- A. U chyb skupiny 1c,1d,1e,1f,1g, 1h se uděluje ztráta:
Značka: ~ (vlnovka) ztráta: 0,5 bodu

8.4.030 Skupina chyb 2

- A. U chyb skupiny 2 se uděluje ztráta:
Značka: I (čárka) ztráta: 1,0 bod

8.4.031 Skupina chyb 3

- A. U chyb skupiny 3 se odepisuje ztráta:
Značka: O (kolečko) ztráta: 2,0 bodu

8.4.032 Upozornění ke skupině chyb 1 a 2

Pokud vedou chyby skupiny 1 a 2 bezprostředně k výskytu chyby skupiny 3, bude se odepisovat pouze ztráta za chybu skupiny 3.

Skupina chyb 1

8.4.033 Skupina chyb 1a (~ , x)

Snížení hodnoty za jeden druh chyby, každého sportovce a cvik jen jednou:

1. Chybná pozice nebo propnutí paží a/nebo rukou
2. Veslování a/nebo kroužení pažemi
3. Nepravidelné šlapání
4. Nekorektní držení horní části těla
5. Nejistota
6. Putování při 50 cm otáčení
7. Dobíhání kola, pomocný úkrok, poskoky (platí jen pro skupinu zakončovacích cviků)
8. Chybná pozice nohou méně než 20°
9. Chybné propnutí kolen méně než 20°
10. Nepropnutá chodidla (méně než 20°) nebo ve špatné pozici

8.4.034 Skupina chyb 1b (~ , x)

Snížení hodnoty za jeden druh chyby a cvik jen jednou:

1. Zajeté nestejně veliké oblouky při -S- a při všech druzích -8-
2. nestejně velké objezdy při polovičních střídavých kroužcích, střídavých kroužcích a při všech druzích kroužků
3. Posunuté kruhy při -S- a při všech druzích -8-
4. Nesoučasné provedení cviků
5. Špatný směr
6. Nestejně odstupy
7. Vyrovnávání při vzájemném držení během stání po otočce a hvězdě.

8.4.035 Skupina chyb 1c (~)

Snížení hodnoty za jeden druh chyby a cvik jen jednou:

1. Neprojetí, nebo jen jedno projetí 50 cm kruhu při -8-
2. Neprojetí 50 cm kruhu při -S-
3. Špatná pozice na jízdni ploše
4. Odchylka více jak 2 metry od konstantní vzdálenosti ke středu jízdni plochy během jízdy cviku do kruhu a půlkruhu v jednotlivcích a dvojicích

8.4.036 Skupina chyb 1d (~)

Snížení hodnoty každému sportovci jen jednou:

1. Nekorektní předání kola (kol) při krasojízdě dvojic
2. Nekorektní opuštění kola
3. Nekorektní prezentace před začátkem jízdni doby
4. Nekorektní sestoupení z kola po ukončení jízdni doby

8.4.037 Skupina chyb 1e (~)

Snížení hodnoty za každý výskyt chyby tak často, pokud nastane, jen mezi cviky:

1. Přejetí ohraničení jízdni plochy

8.4.038 Skupina chyb 1f (x , ~)

Snížení hodnoty před prvním cvikem a mezi cviky jen jednou:

1. Nejistota

8.4.039 Skupina chyb 1g (~) /jen v krasojízdě čtveřic a šestic/

Snížení hodnoty před prvním cvikem a mezi cviky jen jednou za stejný druh chyby:

1. Chyby v propnutí a poloze paží mezi cviky bez držení
2. Nesoučasné uchopení a/nebo puštění držení rukou jízdního kola
3. Nesoučasné spuštění a/nebo zvednutí předního kola při jízdách po zadním kole

Skupina chyb 2

8.4.040 Skupina chyb 2 (I)

Tyto chyby se vyhodnocují každému závodníkovi v průběhu cviku tolikrát, kolikrát chyba nastala (též před prvním cvikem i mezi cviky):

1. Opakované uchopení nebo puštění řídicích, kola nebo jiného závodníka v průběhu cviků bez držení, jednou nebo oběma rukama (nejvýše na 1 sekundu)
2. Spuštění a opětovné zvednutí předního kola při cvicích jetých po zadním kole (nejvýše na 1 sekundu)
3. Spuštění a opětovné zvednutí předního kola při přechodech.
4. Krátký dotek nebo krátké postavení každé nohy (nejvýše na 1 sekundu)
5. Podepření, odražení, opření se o říditka, rám nebo sedlo při skrčkách a skocích nohou/nohama, chodidlem/chodidly.
6. Zachycení (částí těla) při točitém skoku o rám při dokončení otočky a před dopadem do pedálů
7. Sportovec zaujme stoj, ale kolo spadne na jízdní plochu (platí jen pro skupinu zakončovacích cviků)
8. Nedovolené dotyky partnera (pouze v průběhu cviku nejvýše na 1 sekundu)

Skupina chyb 3

8.4.041 Skupina chyb 3 (O)

Ztráta se provádí pro každého závodníka a druh chyby tolikrát, kolikrát se vyskytne (také před prvním cvikem i mezi cviky)

1. Pád počínaje vstupem na jízdní plochu až po ukončení jízdní doby
2. Stoj na zemi (delší než 1 sekundu) od počátku jízdní doby až do jejího ukončení
3. Přidržení se předmětů nebo osob, které nepatří do závodního týmu
4. Vstup osob na jízdní plochu při výměně kol za účelem předání kola (kol) při krasojízdě dvojic
5. Závodník nezakončí cvik stojem na jízdní ploše (pouze u zakončovacích cviků)
6. Odstavení nebo položení neužívaného kola (kol) mimo vyhrazenou zónu trenéra při krasojízdě dvojic (kolo/a je uloženo dříve, než jezdci započali následující cvik)

KAPITOLA V-seznam cviků

8.5.001 Hodnota uvedená za značkou „T“ je dosažena při taktickém rozšíření příslušného cviku

§ 1 Krasojízda jednotlivců

8.5.002 Cviky jeté po dvou kolech

1001a	Sed v sedle -C-	0,5
1001b	Sed v sedle -O-	0,7
1001c	Sed v sedle bez držení -C-	0,7
1001d	Sed v sedle bez držení-O -	0,9
1002a	Sed v sedle vzad -C-	2,1
1002b	Sed v sedle vzad-O -	2,3
1002c	Sed v sedle vzad bez držení samotočící se kolo kroužek	3,0
1003a	Obrácený sed v sedle -C-	1,2
1003b	Obrácený sed v sedle -O-	1,4
1004a	Obrácený sed v sedle vzad-C-	1,9
1004b	Obrácený sed v sedle vzad-O -	2,1
1004c	Obrácený sed v sedle vzad-S -	2,8
1004d	Obrácený sed v sedle vzad-8 -	3,6
1004e	Obrácený sed v sedle vzad bez držení samotočící se kolo kroužek	3,6
1011a	Horní sed -C-	0,7
1011b	Horní sed -O-	0,9
1011c	Horní sed bez držení-C -	0,9
1011d	Horní sed bez držení-O -	1,1
1012a	Dámský sed -C-	0,8
1012b	Dámský sed -O-	1,0
1012c	Dámský sed bez držení-C -	1,2
1012d	Dámský sed bez držení-O -	1,4
1013a	Dámský sed vzad -C-	2,5
1013b	Dámský sed vzad-O -	2,7
1016a	Sed na řídítkách -C-	1,8
1016b	Sed na řídítkách -O-	2,0
1016c	Sed na řídítkách bez držení-C -	2,0
1016d	Sed na řídítkách bez držení -O -	2,2
1016e	Sed na řídítkách bez držení-S -	2,6

1016f	Sed na řídítkách bez držení-8 -	3,4
1017a	Obrácený sed na řídítkách -C-	1,2
1017b	Obrácený sed na řídítkách -O-	1,4
1017c	Obrácený sed na řídítkách bez držení-C -	1,4
1017d	Obrácený sed na řídítkách bez držení-O -	1,6
1021a	Jízdní stoj -C-	0,9
1021b	Jízdní stoj -O-	1,1
1021c	Jízdní stoj bez držení-C -	1,1
1021d	Jízdní stoj bez držení -O -	1,3
1022a	Jízdní stoj vzad -C-	2,6
1022b	Jízdní stoj vzad -O-	2,8
1023a	Obrácený jízdní stoj -C-	1,3
1023b	Obrácený jízdní stoj -O-	1,5
1023c	Obrácený jízdní stoj bez držení-C -	1,5
1023d	Obrácený jízdní stoj bez držení-O -	1,7
1024a	Obrácený jízdní stoj vzad -C-	2,6
1024b	Obrácený jízdní stoj vzad -O-	2,8
1031a	Čelný stoj na předním stupáku -C-	1,8
1031b	Čelný stoj na předním stupáku -O-	2,0
1031c	Čelný stoj na předním stupáku bez držení-C -	2,0
1031d	Čelný stoj na předním stupáku bez držení -O -	2,2
1031e	Čelný stoj na předním stupáku bez držení-S -	2,6
1031f	Čelný stoj na předním stupáku bez držení-8 -	3,4
1032a	Obrácený stoj na předním stupáku -C-	2,0
1032b	Obrácený stoj na předním stupáku-O -	2,2
1036a	Stoj na straně obě nohy na pedále -C-	1,3
1036b	Stoj na straně obě nohy na pedále -O-	1,5
1037a	Stoj na straně zadní stupák-pedál -C-	1,2
1037b	Stoj na straně zadní stupák-pedál -O-	1,4
1038a	Stoj na straně přední-zadní stupák -C-	1,2
1038b	Stoj na straně přední-zadní stupák -O-	1,4
1038c	Stoj na straně přední-zadní stupák bez držení -C-	1,4

1038d	Stoj na straně přední-zadní stupák bez držení -O-	1,6
1039a	Obrácený stoj na straně -C-	1,6
1039b	Obrácený stoj na straně -O-	1,8
1039c	Obrácený stoj na straně bez držení -C-	1,8
1039d	Obrácený stoj na straně bez držení -O-	2,0
1040a	Klek na straně, pedál -C-	1,2
1040b	Klek na straně, pedál-O -	1,4
1041a	Sed v rámu -C-	1,3
1041b	Sed v rámu -O-	1,5
1046a	Stoj na zadních stupácích-C-	1,3
1046b	Stoj na zadních stupácích -O-	1,5
1046c	Stoj na zadních stupácích bez držení-C -	2,1
1046d	Stoj na zadních stupácích bez držení-O -	2,3
1046e	Stoj na zadních stupácích bez držení-S -	2,7
1047a	Sehnutý stoj na zadním stupáku -C-	1,6
1047b	Sehnutý stoj na zadním stupáku -O-	1,8
1047c	Sehnutý stoj na zadním stupáku bez držení -C-	3,0
1047d	Sehnutý stoj na zadním stupáku bez držení -O-	3,2
1048a	Sehnutý stoj na zadním stupáku vzad -C	3,0
1048b	Sehnutý stoj na zadním stupáku vzad -O-	3,2
1051a	Dřep na rámu -C-	1,3
1051b	Dřep na rámu-O -	1,5
1053a	Klek na sedle -C-	1,9
1053b	Klek na sedle -O-	2,1
1054a	Klek na sedle vzad -C-	3,8
1054b	Klek na sedle vzad -O-	4,0
1061a	Sehnutý stoj na sedle -C-	1,7
1061b	Sehnutý stoj na sedle-O -	1,9
1062a	Sehnutý stoj na sedle vzad -C-	3,4
1062b	Sehnutý stoj na sedle vzad -O-	3,6

1063a	Sehnutý stoj na rámu -C-	1,7
1063b	Sehnutý stoj na rámu -O -	1,9
1064a	Sehnutý stoj na rámu vzad -C-	3,4
1064b	Sehnutý stoj na rámu vzad -O-	3,6
1065a	Obrácený sehnutý stoj na rámu -C-	2,1
1065b	Obrácený sehnutý stoj na rámu -O-	2,3
1066a	Obrácený sehnutý stoj na řídítkách s držením sedla a řídítek -C-	2,2
1066b	Obrácený sehnutý stoj na řídítkách s držením sedla a řídítek -O -	2,3
1071a	Obráceně šlapat rámem -C-	1,2
1071b	Obráceně šlapat rámem -O-	1,4
1076a	Stoj v rámu -C-	1,1
1076b	Stoj v rámu -O-	1,3
1076c	Stoj v rámu bez držení -C -	2,5
1076d	Stoj v rámu bez držení -O -	2,7
1076e	Stoj v rámu bez držení -S -	3,1
1077a	Obrácený stoj v rámu bez držení -C-	3,1
1077b	Obrácený stoj v rámu bez držení -O-	3,3
1081a	Čelný závěs -C-	1,5
1081b	Čelný závěs -O-	2,1
1082a	Čelný závěs vzad -C-	3,4
1083a	Obrácený závěs -C-	1,3
1083b	Obrácený závěs -O-	1,5
1083c	Obrácený závěs bez držení -C-	1,5
1083d	Obrácený závěs bez držení -O-	1,7
1084a	Obrácený závěs vzad -C-	2,4
1091a	Leh přes řídítka -C-	2,1
1091b	Leh přes řídítka -O-	2,3
1092a	Leh na sedle -C-	1,3
1092b	Leh na sedle -O-	1,5
1092c	Leh na sedle a řídítkách -C -	1,5

1092d	Leh na sedle a řídítkách-O -	1,7
1093a	Leh na řídítkách nohy pod sedlem -C-	1,6
1093b	Leh na řídítkách nohy pod sedlem -O-	1,8
1093c	Leh na řídítkách nohy na sedle -C-	1,8
1093d	Leh na řídítkách nohy na sedle -O-	2,0
1096a	Běh po předním kole 1/4 kruhu	2,4
1101a	Volný stoj na sedle a řídítkách -C-	2,9
1101b	Volný stoj na sedle a řídítkách-O -	3,1
1101c	Volný stoj na sedle a řídítkách-S -	3,6
1101d	Volný stoj na sedle a řídítkách-8 -	4,1
1102a	Volný stoj na sedle a řídítkách vzad -C-	6,5
1102b	Volný stoj na sedle a řídítkách vzad-O -	6,9
1102c	Volný stoj na sedle a řídítkách vzad-S -	7,8
1102d	Volný stoj na sedle a řídítkách vzad-8 -	9,2
1103a	Volný stoj na sedle -C-	5,7
1103b	Volný stoj na sedle-O -	6,1
1103c	Volný stoj na sedle-S -	6,5
1103d	Volný stoj na sedle-8 -	7,3
1104a	Volný čelný stoj na řídítkách -C-	4,0
1104b	Volný čelný stoj na řídítkách-O -	4,2
1104c	Volný čelný stoj na řídítkách-S -	4,7
1104d	Volný čelný stoj na řídítkách-8 -	5,2
1104e	Volný čelný stoj na řídítkách ze sedu v sedle -C-	4,6
1104f	Volný čelný stoj na řídítkách ze sedu v sedle -O-	4,8
1104g	Volný čelný stoj na řídítkách ze sedu v sedle -S-	5,3
1104h	Volný čelný stoj na řídítkách ze sedu v sedle -8-	5,8
1104i	Volný čelný stoj na řídítkách s 1/2 obratem	5,1
1104j	Volný čelný stoj na řídítkách s 1 obratem T (6,4-6,9-7,4-7,9)	5,9
1104k	Volný čelný stoj na řídítkách s 1a1/2 obratem T (7,2-7,7-8,2-8,7)	6,7
1104l	Volný čelný stoj na řídítkách s 2 obraty T (8,0-8,5-9,0-9,5)	7,5
1104m	Volný čelný stoj na řídítkách s 1/2 obratem ze sedu v sedle	5,7
1104n	Volný čelný stoj na řídítkách s 1 obratem ze sedu v sedle T (7,0-7,5-8,0-8,5)	6,5
1104o	Volný čelný stoj na řídítkách s 1a1/2 obratem ze sedu v sedle T (7,8-8,3-8,8-9,3)	7,3
1104p	Volný čelný stoj na řídítkách s 2 obraty ze sedu v sedle T (8,6-9,1-9,6-10,1)	8,1

			napsáno				
			1104i	1104j	1104k	1104l	
			½	1	1½	2	
		zajeto	½	5,1			
			1	5,9			
			1½	6,4	6,7		
			2	6,9	7,2	7,5	
			2½	7,4	7,7	8,0	
			3	7,9	8,2	8,5	
			3½		8,7	9,0	
			4			9,5	
			napsáno				
			1104m	1104n	1104o	1104p	
			½	1	1½	2	
		zajeto	½	5,7			
			1	6,5			
			1½	7,0	7,3		
			2	7,5	7,8	8,1	
			2½	8,0	8,3	8,6	
			3	8,5	8,8	9,1	
			3½		9,3	9,6	
			4			10,1	
1105a	Volný obrácený stoj na řídítkách -C-						4,4
1105b	Volný obrácený stoj na řídítkách-O -						4,6
1105c	Volný obrácený stoj na řídítkách-S -						5,1
1105d	Volný obrácený stoj na řídítkách-8 -						5,6
1111a	Prapor na sedle -C-						2,5
1111b	Prapor na sedle-O -						3,1
1111c	Prapor na sedle-S -						3,5
1111d	Prapor na sedle-8 -						5,1
1112a	Prapor na řídítkách -C-						2,5
1112b	Prapor na řídítkách-O -						3,1
1112c	Prapor na řídítkách-S -						3,5
1112d	Obrácený dvojitý prapor na řídítkách -C-						3,5
1112e	Obrácený dvojitý prapor na řídítkách -O-						4,2
1112f	Obrácený dvojitý prapor na řídítkách -S-						4,6
1112g	Obrácený dvojitý prapor na řídítkách -8-						6,4
1112h	Dvojitý prapor na řídítkách -C-						4,1
1112i	Dvojitý prapor na řídítkách -O-						4,8
1112j	Dvojitý prapor na řídítkách -S-						5,2
1112k	Dvojitý prapor na řídítkách -8-						7,0
1115a	Vzpěr na řídítkách -C-						2,8

1115b	Vzpěr na řídítkách -O-	3,2
1115c	Vzpěr na řídítkách-S -	3,6
1115d	Vzpěr na řídítkách-8 -	4,8
1116a	Obrácený vzpěr na řídítkách-C -	3,2
1116b	Obrácený vzpěr na řídítkách-O -	3,6
1116c	Obrácený vzpěr na řídítkách-S -	4,0
1116d	Obrácený vzpěr na řídítkách-8 -	5,2
1117a	Vzpěr na sedle a řídítkách -C-	3,8
1117b	Vzpěr na sedle a řídítkách -O-	4,4
1117c	Vzpěr na sedle a řídítkách vzad -C-	6,5
1117d	Vzpěr na sedle a řídítkách vzad -O-	7,1
1118a	Roznožka na řídítkách -C-	3,3
1118b	Roznožka na řídítkách -O-	3,9
1118c	Roznožka na sedle -C-	4,2
1118d	Roznožka na sedle -O-	4,8
1121a	Stoj hlavou na sedle -C-	4,4
1121b	Stoj hlavou na sedle-O -	4,6
1122a	Stoj ramenem na sedle nebo na rámu -C-	4,2
1122b	Stoj ramenem na sedle nebo na rámu -O -	4,4
1123a	Stojka na sedle a řídítkách -C-	7,0
1123b	Stojka na sedle a řídítkách-O -	7,8
1123c	Stojka na sedle a řídítkách-S -	8,6
1123d	Stojka na sedle a řídítkách-8 -	10,2
1123e	Vzpěr na sedle a řídítkách-stojka na sedle a řídítkách -C- T (9,8-10,4)	8,6
1123f	Vzpěr na sedle a řídítkách-stojka na sedle a řídítkách-O-T (10,6-11,2)	9,4
1123g	Vzpěr na sedle a řídítkách-stojka na sedle a řídítkách-S-T (11,4-12,0)	10,2
1123h	Vzpěr na sedle a řídítkách-stojka na sedle a řídítkách-8-T (13,0-13,6)	11,8
1123i	Vzpěr na sedle a řídítkách-švýcarská stojka na sedle a řídítkách -C-	10,4
1123j	Vzpěr na sedle a řídítkách-švýcarská stojka na sedle a řídítkách -O-	11,2
1123k	Vzpěr na sedle a řídítkách-švýcarská stojka na sedle a řídítkách -S-	12,0
1123l	Vzpěr na sedle a řídítkách-švýcarská stojka na sedle a řídítkách-8 -	13,6
1123m	Vzpěr na sedle a řídítkách-německá stojka na sedle a řídítkách -C-	11,0
1123n	Vzpěr na sedle a řídítkách-německá stojka na sedle a řídítkách -O-	11,8
1123o	Vzpěr na sedle a řídítkách-německá stojka na sedle a řídítkách -S-	12,6
1123p	Vzpěr na sedle a řídítkách-německá stojka na sedle a řídítkách -8-	14,2

		zajeto	napsáno				
				1123e	1123f	1123g	1123h
			1123i	9,8			
			1123j		10,6		
			1123k			11,4	
			1123l				13,0
			1123m	10,4			
			1123n		11,2		
			1123o			12,0	
			1123p				13,6
1124a	Stojka na řídítkách -C-						7,2
1124b	Stojka na řídítkách -O -						8,0
1124c	Stojka na řídítkách -S-						8,8
1124d	Stojka na řídítkách -8-						10,4
1124e	Vzpěr na řídítkách-stojka na řídítkách -C- T (10,0-10,6)						8,8
1124f	Vzpěr na řídítkách-stojka na řídítkách-O-T (10,8-11,4)						9,6
1124g	Vzpěr na řídítkách-stojka na řídítkách-S-T (11,6-12,2)						10,4
1124h	Vzpěr na řídítkách-stojka na řídítkách-8-T (13,2-13,8)						12,0
1124i	Vzpěr na řídítkách – švýcarská stojka na řídítkách -C-						10,6
1124j	Vzpěr na řídítkách-švýcarská stojka na řídítkách -O-						11,4
1124k	Vzpěr na řídítkách-švýcarská stojka na řídítkách -S-						12,2
1124l	Vzpěr na řídítkách – švýcarská stojka na řídítkách-8 -						13,8
1124m	Vzpěr na řídítkách-německá stojka na řídítkách -C-						11,2
1124n	Vzpěr na řídítkách-německá stojka na řídítkách -O-						12,0
1124o	Vzpěr na řídítkách-německá stojka na řídítkách -S-						12,8
1124p	Vzpěr na řídítkách-německá stojka na řídítkách -8-						14,4
1124q	Roznožka na řídítkách – stojka na řídítkách -C-						10,0
1124r	Roznožka na řídítkách – stojka na řídítkách -O-						10,8
1124s	Roznožka na řídítkách – stojka na řídítkách -S-						11,6
1124t	Roznožka na řídítkách – stojka na řídítkách -8-						13,2
		zajeto	napsáno				
				1124e	1124f	1124g	1124h
			1124i	10,0			
			1124j		10,8		
			1124k			11,6	
			1124l				13,2
			1124m	10,6			
			1124n		11,4		
			1124o			12,2	
			1124p				13,8

1141a	Výdrž stoj v pedálech	1,0
1141b	Výdrž stoj v pedálech bez držení	1,2
1141c	Výdrž čelný stoj	1,3
1141d	Výdrž čelný stoj bez držení	1,5

8.5.003 Obraty, skrčky, skoky

1151a	Obrat: stoj na straně-obrácený závěs	1,7
1156a	Skrčka: sed v sedle-čelný závěs	1,7
1156b	Skrčka: sed v sedle-čelný závěs vzad	3,1
1157a	Skrčka: čelný závěs-sed v sedle s odrazem o stupák	1,8
1157b	Skrčka: čelný závěs-sed v sedle	2,0
1157c	Skrčka: čelný závěs-sed v sedle vzad	3,5
1158a	Skrčka: obrácený závěs-obrácený sed v řídítkách s odrazem o stupák	1,7
1158b	Skrčka: obrácený závěs-obrácený sed v řídítkách	1,9
1158c	Skrčka: obrácený závěs-obrácený sed v řídítkách vzad	3,5
1159a	Skrčka: obrácený sed v řídítkách-obrácený závěs	1,7
1159b	Skrčka: obrácený sed v řídítkách-obrácený závěs vzad	2,9
1171a	Nůžkový skok: obrácený sed v řídítkách-sed v sedle	2,2
1171b	Nůžkový skok: obrácený závěs-sed v sedle	2,6
1172a	Točitý skok: stoj na straně-obrácený sed v řídítkách	2,0
1172b	Točitý skok: sed v sedle-obrácený sed v řídítkách	2,3
1172c	Točitý skok: obrácený sed v řídítkách-sed v sedle	2,3
1172d	Točitý skok: sed v sedle-obrácený sehnutý stoj na rámu	2,8
1172e	Točitý skok-nůžky	3,8
1173a	Točitý skok: stoj na straně-běh po přední obruči	2,2
1173b	Točitý skok: sed v sedle-běh po přední obruči	2,8
1174a	Točitý skok: stoj na straně-obrácený závěs	1,8
1174b	Točitý skok: sed v sedle-obrácený závěs	2,2
1174c	Točitý skok: obrácený závěs-sed v sedle	2,3
1175a	Točitý skok 1x	4,8
1175b	Točitý skok 2x T (7,5-8,2-8,9-9,6-10,3)	6,8
1175c	Točitý skok: 3x T (9,5-10,2-10,9-11,6-12,3)	8,8

1175d	Točitý skok 4x T (10,7-11,4-12,1-12,8-13,5)					10,0
1175e	Točitý skok 5x T (11,8-12,5-13,2-13,9-14,6)					11,1
napsáno						
zajeto		1175a	1175b	1175c	1175d	1175e
		1	2	3	4	5
	1	4,8				
	2		6,8			
	3		7,5	8,8		
	4		8,2	9,5	10,0	
	5		8,9	10,2	10,7	11,1
	6		9,6	10,9	11,4	11,8
	7		10,3	11,6	12,1	12,5
	8			12,3	12,8	13,2
	9				13,5	13,9
10					14,6	
1181a	Skok přes rám-ze strany na stranu					1,9
1186a	Maute skok					7,3

8.5.004 Cviky jeté po zadním kole

1201a	Zvednuté kolo sed v sedle -C-	2,4
1201b	Zvednuté kolo sed v sedle -O-	2,6
1201c	Zvednuté kolo sed v sedle bez držení -C-	2,5
1201d	Zvednuté kolo sed v sedle bez držení -O-	2,7
1201e	Zvednuté kolo sed v sedle noha volná -C-	3,1
1201f	Zvednuté kolo sed v sedle noha volná -O-	3,3
1201g	Zvednuté kolo sed v sedle noha volná bez držení -C-	3,4
1201h	Zvednuté kolo sed v sedle noha volná bez držení -O-	3,6
1202a	Zvednuté kolo sed v sedle vzad -C-	4,3
1202b	Zvednuté kolo sed v sedle vzad -O-	4,5
1202c	Zvednuté kolo sed v sedle vzad bez držení -C-	4,6
1202d	Zvednuté kolo sed v sedle vzad bez držení -O-	4,8
1202e	Zvednuté kolo sed v sedle vzad noha volná -C-	5,7
1202f	Zvednuté kolo sed v sedle vzad noha volná -O-	6,5
1202g	Zvednuté kolo sed v sedle vzad noha volná bez držení -C-	6,7
1202h	Zvednuté kolo sed v sedle vzad noha volná bez držení -O-	7,5
1202i	Zvednuté kolo sed v sedle vzad 3 otočky bez držení	5,3
1203a	Zvednuté kolo obrácený sed v sedle bez držení čelně -C-	3,1
1203b	Zvednuté kolo obrácený sed v sedle bez držení čelně -O-	3,5
1203c	Zvednuté kolo obrácený sed v sedle bez držení čelně -S-	3,9
1203d	Zvednuté kolo obrácený sed v sedle bez držení čelně-8 -	5,1

1203e	Zvednuté kolo obrácený sed v sedle noha volná bez držení -C-	3,9
1203f	Zvednuté kolo obrácený sed v sedle noha volná bez držení -O-	4,6
1203g	Zvednuté kolo obrácený sed v sedle 3 otočky bez držení	5,7
1204a	Zvednuté kolo obrácený sed v sedle vzad bez držení -C-	4,8
1204b	Zvednuté kolo obrácený sed v sedle vzad bez držení-O -	5,2
1204c	Zvednuté kolo obrácený sed v sedle vzad bez držení-S -	6,3
1204d	Zvednuté kolo obrácený sed v sedle vzad bez držení-8 -	7,8
1211a	Zvednuté kolo dámský sed -C-	3,1
1211b	Zvednuté kolo dámský sed -O-	3,3
1211c	Zvednuté kolo dámský sed bez držení -C-	3,4
1211d	Zvednuté kolo dámský sed bez držení -O-	3,6
1212a	Zvednuté kolo dámský sed vzad -C-	5,4
1212b	Zvednuté kolo dámský sed vzad -O-	6,2
1212c	Zvednuté kolo dámský sed vzad bez držení -C-	6,4
1212d	Zvednuté kolo dámský sed vzad bez držení -O-	7,2
1216a	Zvednuté kolo čelný stoj -C-	3,0
1216b	Zvednuté kolo čelný stoj -O-	3,2
1216c	Zvednuté kolo čelný stoj bez držení -C-	3,3
1216d	Zvednuté kolo čelný stoj bez držení -O-	3,5
1216e	Zvednuté kolo stoj na straně -C-	3,2
1216f	Zvednuté kolo stoj na straně -O-	3,4
1216g	Zvednuté kolo stoj na straně bez držení -C-	3,5
1216h	Zvednuté kolo stoj na straně bez držení -O-	3,7
1217a	Zvednuté kolo čelný stoj vzad -C-	5,2
1217b	Zvednuté kolo čelný stoj vzad -O-	6,0
1217c	Zvednuté kolo čelný stoj vzad bez držení -C-	6,2
1217d	Zvednuté kolo čelný stoj vzad bez držení -O-	7,0
1217e	Zvednuté kolo čelný stoj vzad 3 otočky	7,2
1217f	Zvednuté kolo stoj na straně vzad -C-	4,8
1217g	Zvednuté kolo stoj na straně vzad -O-	5,6
1219a	Zvednuté kolo obrácený stoj vzad -C-	3,9
1219b	Zvednuté kolo obrácený stoj vzad -O-	4,7
1219c	Zvednuté kolo obrácený stoj na straně vzad -C-	4,2
1219d	Zvednuté kolo obrácený stoj na straně vzad -O-	5,0
1226a	Zvednuté kolo sed na řídítkách -C-	2,5
1226b	Zvednuté kolo sed na řídítkách -O-	2,7

1226c	Zvednuté kolo sed na řídítkách bez držení -C-	2,6
1226d	Zvednuté kolo sed na řídítkách bez držení -O-	2,8
1227a	Zvednuté kolo sed na řídítkách vzad -C-	4,3
1227b	Zvednuté kolo sed na řídítkách vzad -O-	4,5
1227c	Zvednuté kolo sed na řídítkách vzad bez držení -C-	4,4
1227d	Zvednuté kolo sed na řídítkách vzad bez držení-O -	4,6
1227e	Zvednuté kolo sed na řídítkách vzad 3 otočky bez držení	5,1
1228a	Zvednuté kolo obrácený sed na řídítkách bez držení -C-	3,0
1228b	Zvednuté kolo obrácený sed na řídítkách bez držení-O -	3,4
1228c	Zvednuté kolo obrácený sed na řídítkách bez držení-S -	3,8
1228d	Zvednuté kolo obrácený sed na řídítkách bez držení-8 -	5,0
1228e	Zvednuté kolo obrácený sed na řídítkách 3 otočky bez držení	5,5
1229a	Zvednuté kolo obrácený sed na řídítkách vzad bez držení -C-	4,8
1229b	Zvednuté kolo obrácený sed na řídítkách vzad bez držení-O -	5,2
1229c	Zvednuté kolo obrácený sed na řídítkách vzad bez držení-S -	5,9
1229d	Zvednuté kolo obrácený sed na řídítkách vzad bez držení-8 -	7,4
1236a	Vztyčené kolo bez držení -C-	2,6
1236b	Vztyčené kolo bez držení-O -	2,8
1236c	Vztyčené kolo noha volná bez držení -C-	3,0
1236d	Vztyčené kolo noha volná bez držení -O-	3,2
1236e	Vztyčené kolo 3 otočky bez držení	5,1
1237a	Vztyčené kolo vzad bez držení -C-	4,4
1237b	Vztyčené kolo vzad bez držení-O -	4,6
1237c	Vztyčené kolo vzad 3 otočky bez držení	5,1
1238a	Vztyčené kolo obrácený sed bez držení -C-	3,0
1238b	Vztyčené kolo obrácený sed bez držení-O -	3,4
1238c	Vztyčené kolo obrácený sed 3 otočky bez držení	5,5
1239a	Vztyčené kolo obrácený sed vzad bez držení -C-	4,8
1239b	Vztyčené kolo obrácený sed vzad bez držení-O -	5,2
1246a	Obrácené kolo -C-	4,0
1246b	Obrácené kolo-O -	4,6
1247a	Obrácené kolo vzad -C-	5,3
1247b	Obrácené kolo vzad-O -	5,9
1247c	Obrácené kolo vzad 3 otočky	6,5

1248a	Obrácené kolo obrácený stoj -C-	4,2
1248b	Obrácené kolo obrácený stoj-O -	4,8
1248c	Obrácené kolo obrácený stoj 3 otočky	6,5
1249a	Obrácené kolo obrácený stoj vzad -C-	5,5
1249b	Obrácené kolo obrácený stoj vzad -O -	6,1
1249c	Obrácené kolo obrácený stoj vzad-S -	6,8
1249d	Obrácené kolo obrácený stoj vzad-8 -	8,8

8.5.005 Přejechy

1281a	Přejech: čelný závěs-vztyčené kolo	5,0
1281b	Přejech: vztyčené kolo-čelný závěs	2,4
1282a	Přejech: čelný závěs-obrácené kolo obrácený stoj	7,0
1282b	Přejech: obrácené kolo obrácený stoj-čelný závěs	3,0
1283a	Přejech: zvednuté kolo sed v sedle-zvednuté kolo sed na řídkách	3,1
1283b	Přejech: zvednuté kolo sed na řídkách-zvednuté kolo sed v sedle	2,1
1284a	Přejech: zvednuté kolo sed v sedle-vztyčené kolo	5,3
1284b	Přejech: vztyčené kolo-zvednuté kolo sed v sedle	4,3
1285a	Přejech: zvednuté kolo sed v sedle-obrácené kolo obrácený stoj	6,4
1285b	Přejech: obrácené kolo obrácený stoj-zvednuté kolo sed v sedle	4,7
1286a	Přejech: zvednuté kolo sed na řídkách-vztyčené kolo	3,6
1286b	Přejech: vztyčené kolo-zvednuté kolo sed na řídkách	2,7
1287a	Přejech: vztyčené kolo-obrácené kolo obrácený stoj	4,1
1287b	Přejech: obrácené kolo obrácený stoj-vztyčené kolo	1,9
1288a	Přejech: obrácený závěs-vztyčené kolo obrácený sed	3,7
1288b	Přejech: vztyčené kolo obrácený sed-obrácený závěs	1,4
1289a	Přejech: obrácený závěs-obrácené kolo	6,1
1289b	Přejech: obrácené kolo-obrácený závěs	2,4
1290a	Přejech: obrácený sed v sedle-zvednuté kolo obrácený sed na řídkách	5,1
1290b	Přejech: zvednuté kolo obrácený sed na řídkách-obrácený sed v sedle	1,7
1291a	Přejech: zvednuté kolo obrácený sed na řídkách-obrácené kolo	6,8

1291b	Přechod: obrácené kolo-zvednuté kolo obrácený sed na řídkách	5,1
1292a	Přechod: vztyčené kolo obrácený sed-zvednuté kolo obrácený sed na řídkách	3,9
1292b	Přechod: zvednuté kolo obrácený sed na řídkách-vztyčené kolo obrácený sed	5,8
1293a	Přechod: obrácené kolo-vztyčené kolo obrácený sed	1,8
1293b	Přechod: vztyčené kolo obrácený sed-obrácené kolo	3,6

8.5.006 Zakončovací cviky

1301a	Sed v sedle-skrčka přes řídká	1,4
1301b	Stoj na straně-skrčka přes kolo	1,9
1301c	Sed v sedle-roznožka přes řídká	3,5
1301d	Sed v sedle-skrčka přes řídká s 1/2 vrutem	2,5
1301e	Obrácený sed v řídkách-skrčka přes řídká	1,6
1301f	Obrácený sed v řídkách-roznožka přes řídká	3,7
1301g	Sehnutý stoj na sedle-salto stojka	6,6
1301h	Sed v sedle-salto stojka	7,7
1301i	Čelný stoj na řídkách-vzpřímený skok přes kolo	4,3
1301j	Čelný stoj na řídkách-vzpřímený skok s 1/2 vrutem před kolo	5,1
1301k	Čelný stoj na řídkách-roznožený skok za kolo	4,7
1301l	Obrácený stoj na řídkách-vzpřímený skok před kolo	4,6
1301m	Obrácený stoj na řídkách-vzpřímený skok s 1 vrutem před kolo	6,2
1301n	Obrácený stoj na řídkách-skrčené salto vzad	8,6
1301o	Stojka na položeném kole	4,1
1301p	Čelný vzpěr Švýcarská stojka na položeném kole	6,1

§ 2 Krasojízda dvojic

8.5.007 Cviky jeté po dvou kolech – dvě kola

2001a	Sed v sedle-C -	0,4
2001b	Sed v sedle-O -	0,5
2001c	Sed v sedle bez držení-C -	0,8
2001d	Sed v sedle bez držení-O -	0,9
2001e	Sed v sedle mlýn	0,5
2001f	Sed v sedle mlýn bez držení	0,9
2001g	Sed v sedle mlýn-kruhy-mlýn bez držení	1,5
2002a	Sed v sedle vzad-C-	0,8
2002b	Sed v sedle vzad-O -	1,0
2002c	Sed v sedle kroužky vzad	2,4

2004a	Sed v sedle mlýn vzad	0,9
2004b	Sed v sedle mlýn-kruhy-mlýn vzad	2,0
2005a	Obrácený sed v sedle -C-	0,7
2005b	Obrácený sed v sedle -O -	0,8
2005c	Obrácený sed v sedle bez držení -C-	1,1
2005d	Obrácený sed v sedle bez držení -O -	1,2
2011a	Horní sed-C -	0,8
2011b	Horní sed-O -	0,9
2011c	Horní sed bez držení-C -	1,0
2011d	Horní sed bez držení-O -	1,2
2012a	Dámský sed-C -	0,7
2012b	Dámský sed-O -	0,8
2012c	Dámský sed bez držení-C -	1,1
2012d	Dámský sed bez držení-O -	1,2
2013a	Dámský sed vzad-C -	1,4
2013b	Dámský sed vzad-O -	1,5
2021a	Sed na řídítkách-C -	1,8
2021b	Sed na řídítkách-O -	2,0
2021c	Sed na řídítkách bez držení-C -	2,0
2021d	Sed na řídítkách bez držení-O -	2,2
2022a	Obrácený sed na řídítkách-C -	0,9
2022b	Obrácený sed na řídítkách-O -	1,0
2022c	Obrácený sed na řídítkách bez držení-C -	1,3
2022d	Obrácený sed na řídítkách bez držení-O -	1,5
2026a	Jízdní stoj-C -	0,7
2026b	Jízdní stoj-O -	0,8
2026c	Jízdní stoj bez držení-C -	1,1
2026d	Jízdní stoj bez držení-O -	1,2
2027a	Obrácený jízdní stoj-C -	1,3
2027b	Obrácený jízdní stoj-O -	1,5
2027c	Obrácený jízdní stoj bez držení-C -	1,5
2027d	Obrácený jízdní stoj bez držení-O -	1,7

2031a	Čelný stoj na předním stupáku-C -	1,8
2031b	Čelný stoj na předním stupáku-O -	2,0
2031c	Čelný stoj na předním stupáku bez držení-C -	2,0
2031d	Čelný stoj na předním stupáku bez držení-O -	2,2
2036a	Stoj na straně zadní stupák-pedál-C -	0,9
2036b	Stoj na straně zadní stupák-pedál-O -	1,0
2037a	Stoj na straně přední-zadní stupák-C -	0,8
2037b	Stoj na straně přední-zadní stupák-O -	1,0
2037c	Stoj na straně přední-zadní stupák bez držení-C -	1,2
2037d	Stoj na straně přední-zadní stupák bez držení-O -	1,4
2046a	Stoj na zadních stupácích-C -	0,8
2046b	Stoj na zadních stupácích-O -	1,0
2046c	Stoj na zadních stupácích bez držení-C -	1,7
2046d	Stoj na zadních stupácích bez držení-O -	1,9
2047a	Sehnutý stoj na zadním stupáku-C -	1,1
2047b	Sehnutý stoj na zadním stupáku-O -	1,2
2047c	Sehnutý stoj na zadním stupáku bez držení-C -	1,9
2047d	Sehnutý stoj na zadním stupáku bez držení-O -	2,1
2051a	Dřep na rámu-C -	1,2
2051b	Dřep na rámu-O -	1,3
2052a	Klek na sedle-C -	1,2
2052b	Klek na sedle-O -	1,3
2061a	Leh na sedle nohy napnuté-C -	1,1
2061b	Leh na sedle nohy napnuté-O -	1,2
2061c	Leh na sedle a řídítkách-C -	1,9
2061d	Leh na sedle a řídítkách-O -	2,1
2062a	Leh na řídítkách nohy pod sedlem-C -	1,5
2062b	Leh na řídítkách nohy pod sedlem-O -	1,7
2062c	Leh na řídítkách nohy na sedle-C -	2,2
2062d	Leh na řídítkách nohy na sedle-O -	2,4
2066a	Stoj v rámu-C -	1,1
2066b	Stoj v rámu bez držení-C -	1,9
2066c	Stoj v rámu bez držení-O -	2,1

2067a	Stoj na sedle a řídkách jednotlivě-C -	2,9
2067b	Stoj na sedle a řídkách jednotlivě-O -	3,3
2067c	Stoj na sedle a řídkách-C -	2,9
2067d	Stoj na sedle a řídkách-O -	3,3
2067e	Stoj na sedle a řídkách kroužky	3,9
2067f	Stoj na sedle a řídkách-osmy jeté proti sobě	4,4
2068a	Stoj na sedle a řídkách vzad jednotlivě-C -	5,8
2068b	Stoj na sedle a řídkách vzad jednotlivě-O -	6,4
2069a	Stoj na sedle jednotlivě -C -	4,2
2069b	Stoj na sedle jednotlivě -O -	4,5
2069c	Stoj na sedle -C -	4,1
2069d	Stoj na sedle-O -	4,3
2069e	Stoj na sedle kroužky	5,8
2069f	Stoj na sedle-osmy jeté proti sobě	6,7
2070a	Čelný stoj na řídkách jednotlivě-C -	3,7
2070aa	Čelný stoj na řídkách ze sedu v sedle jednotlivě-C -	4,5
2070b	Čelný stoj na řídkách jednotlivě-O -	3,9
2070ba	Čelný stoj na řídkách ze sedu v sedle jednotlivě-O -	4,7
2070c	Čelný stoj na řídkách -C -	3,7
2070ca	Čelný stoj na řídkách ze sedu v sedle-C -	4,5
2070d	Čelný stoj na řídkách -O -	3,9
2070da	Čelný stoj na řídkách ze sedu v sedle-O -	4,7
2070e	Čelný stoj na řídkách kroužky	4,8
2070ea	Čelný stoj na řídkách ze sedu v sedle kroužky	5,6
2070f	Čelný stoj na řídkách-osmy jeté proti sobě	5,4
2070fa	Čelný stoj na řídkách ze sedu v sedle-osmy jeté proti sobě	6,2
2070g	Čelný stoj na řídkách s polovičním obratem	6,8
2070ga	Čelný stoj na řídkách ze sedu v sedle s polovičním obratem	7,6
2070h	Čelný stoj na řídkách s celým obratem T (8,0-8,5-9,0-9,5)	7,5
2070ha	Čelný stoj na řídkách ze sedu v sedle s celým obratem T (8,8-9,3-9,8-10,3)	8,3
2070i	Čelný stoj na řídkách s 1a1/2 obratem T (8,8-9,3-9,8-10,3)	8,3
2070ia	Čelný stoj na řídkách ze sedu v sedle s 1a1/2 obratem T (9,6-10,1-10,6-11,1)	9,1
2070j	Čelný stoj na řídkách s 2 obraty T (9,5-10,0-10,0-11,0)	9,0
2070ja	Čelný stoj na řídkách ze sedu v sedle s 2 obraty T (10,3-10,8-11,3-11,8)	9,8
2070k	Čelný stoj na řídkách kruhy proti sobě s 1/2 obratem	6,5
2070ka	Čelný stoj na řídkách ze sedu v sedle kruhy proti sobě s 1/2 obratem	7,3
2070l	Čelný stoj na řídkách kruhy proti sobě s celým obratem T (7,7-8,2-8,7-9,2)	7,2
2070la	Čelný stoj na řídkách ze sedu v sedle kruhy proti sobě s celým obratem T (8,5-9,0-9,5-10,0)	8,0

2070m	Čelný stoj na řídkách kruhy proti sobě s 1 a 1/2 obratem T (8,5-9,0-9,5-10,0)	8,0																																																																																																																																																																																																																																				
2070ma	Čelný stoj na řídkách ze sedu v sedle kruhy proti sobě s 1 a 1/2 obratem T (9,3-9,8-10,3-10,8)	8,8																																																																																																																																																																																																																																				
2070n	Čelný stoj na řídkách kruhy proti sobě s 2 obraty T (9,2-9,7-10,2-10,7)	8,7																																																																																																																																																																																																																																				
2070na	Čelný stoj na řídkách ze sedu v sedle kruhy proti sobě s 2 obraty T (10,0-10,5-11,0-11,5)	9,5																																																																																																																																																																																																																																				
<table border="1"> <tr> <td colspan="2"></td> <td colspan="4">napsáno</td> </tr> <tr> <td rowspan="10">zajeto</td> <td></td> <td>2070g</td> <td>2070h</td> <td>2070i</td> <td>2070j</td> </tr> <tr> <td></td> <td>½</td> <td>1</td> <td>1½</td> <td>2</td> </tr> <tr> <td>½</td> <td>6,8</td> <td></td> <td></td> <td></td> </tr> <tr> <td>1</td> <td></td> <td>7,5</td> <td></td> <td></td> </tr> <tr> <td>1½</td> <td></td> <td>8,0</td> <td>8,3</td> <td></td> </tr> <tr> <td>2</td> <td></td> <td>8,5</td> <td>8,8</td> <td>9,0</td> </tr> <tr> <td>2½</td> <td></td> <td>9,0</td> <td>9,3</td> <td>9,5</td> </tr> <tr> <td>3</td> <td></td> <td>9,5</td> <td>9,8</td> <td>10,0</td> </tr> <tr> <td>3½</td> <td></td> <td></td> <td>10,3</td> <td>10,5</td> </tr> <tr> <td>4</td> <td></td> <td></td> <td></td> <td>11,0</td> </tr> <tr> <td colspan="2"></td> <td colspan="4">napsáno</td> </tr> <tr> <td rowspan="10">zajeto</td> <td></td> <td>2070k</td> <td>2070l</td> <td>2070m</td> <td>2070n</td> </tr> <tr> <td></td> <td>½</td> <td>1</td> <td>1½</td> <td>2</td> </tr> <tr> <td>½</td> <td>6,5</td> <td></td> <td></td> <td></td> </tr> <tr> <td>1</td> <td></td> <td>7,2</td> <td></td> <td></td> </tr> <tr> <td>1½</td> <td></td> <td>7,7</td> <td>8,0</td> <td></td> </tr> <tr> <td>2</td> <td></td> <td>8,2</td> <td>8,5</td> <td>8,7</td> </tr> <tr> <td>2½</td> <td></td> <td>8,7</td> <td>9,0</td> <td>9,2</td> </tr> <tr> <td>3</td> <td></td> <td>9,2</td> <td>9,5</td> <td>9,7</td> </tr> <tr> <td>3½</td> <td></td> <td></td> <td>10,0</td> <td>10,2</td> </tr> <tr> <td>4</td> <td></td> <td></td> <td></td> <td>10,7</td> </tr> <tr> <td colspan="2"></td> <td colspan="4">napsáno</td> </tr> <tr> <td rowspan="10">zajeto</td> <td></td> <td>2070ga</td> <td>2070ha</td> <td>2070ia</td> <td>2070ja</td> </tr> <tr> <td></td> <td>½</td> <td>1</td> <td>1½</td> <td>2</td> </tr> <tr> <td>½</td> <td>7,6</td> <td></td> <td></td> <td></td> </tr> <tr> <td>1</td> <td></td> <td>8,3</td> <td></td> <td></td> </tr> <tr> <td>1½</td> <td></td> <td>8,8</td> <td>9,1</td> <td></td> </tr> <tr> <td>2</td> <td></td> <td>9,3</td> <td>9,6</td> <td>9,8</td> </tr> <tr> <td>2½</td> <td></td> <td>9,8</td> <td>10,1</td> <td>10,3</td> </tr> <tr> <td>3</td> <td></td> <td>10,3</td> <td>10,6</td> <td>10,8</td> </tr> <tr> <td>3½</td> <td></td> <td></td> <td>11,1</td> <td>11,3</td> </tr> <tr> <td>4</td> <td></td> <td></td> <td></td> <td>11,8</td> </tr> <tr> <td colspan="2"></td> <td colspan="4">napsáno</td> </tr> <tr> <td rowspan="10">zajeto</td> <td></td> <td>2070ka</td> <td>2070la</td> <td>2070ma</td> <td>2070na</td> </tr> <tr> <td></td> <td>½</td> <td>1</td> <td>1½</td> <td>2</td> </tr> <tr> <td>½</td> <td>7,3</td> <td></td> <td></td> <td></td> </tr> <tr> <td>1</td> <td></td> <td>8,0</td> <td></td> <td></td> </tr> <tr> <td>1½</td> <td></td> <td>8,5</td> <td>8,8</td> <td></td> </tr> <tr> <td>2</td> <td></td> <td>9,0</td> <td>9,3</td> <td>9,5</td> </tr> <tr> <td>2½</td> <td></td> <td>9,5</td> <td>9,8</td> <td>10,0</td> </tr> <tr> <td>3</td> <td></td> <td>10,0</td> <td>10,3</td> <td>10,5</td> </tr> <tr> <td>3½</td> <td></td> <td></td> <td>10,8</td> <td>11,0</td> </tr> <tr> <td>4</td> <td></td> <td></td> <td></td> <td>11,5</td> </tr> </table>					napsáno				zajeto		2070g	2070h	2070i	2070j		½	1	1½	2	½	6,8				1		7,5			1½		8,0	8,3		2		8,5	8,8	9,0	2½		9,0	9,3	9,5	3		9,5	9,8	10,0	3½			10,3	10,5	4				11,0			napsáno				zajeto		2070k	2070l	2070m	2070n		½	1	1½	2	½	6,5				1		7,2			1½		7,7	8,0		2		8,2	8,5	8,7	2½		8,7	9,0	9,2	3		9,2	9,5	9,7	3½			10,0	10,2	4				10,7			napsáno				zajeto		2070ga	2070ha	2070ia	2070ja		½	1	1½	2	½	7,6				1		8,3			1½		8,8	9,1		2		9,3	9,6	9,8	2½		9,8	10,1	10,3	3		10,3	10,6	10,8	3½			11,1	11,3	4				11,8			napsáno				zajeto		2070ka	2070la	2070ma	2070na		½	1	1½	2	½	7,3				1		8,0			1½		8,5	8,8		2		9,0	9,3	9,5	2½		9,5	9,8	10,0	3		10,0	10,3	10,5	3½			10,8	11,0	4				11,5
		napsáno																																																																																																																																																																																																																																				
zajeto		2070g	2070h	2070i	2070j																																																																																																																																																																																																																																	
		½	1	1½	2																																																																																																																																																																																																																																	
	½	6,8																																																																																																																																																																																																																																				
	1		7,5																																																																																																																																																																																																																																			
	1½		8,0	8,3																																																																																																																																																																																																																																		
	2		8,5	8,8	9,0																																																																																																																																																																																																																																	
	2½		9,0	9,3	9,5																																																																																																																																																																																																																																	
	3		9,5	9,8	10,0																																																																																																																																																																																																																																	
	3½			10,3	10,5																																																																																																																																																																																																																																	
	4				11,0																																																																																																																																																																																																																																	
		napsáno																																																																																																																																																																																																																																				
zajeto		2070k	2070l	2070m	2070n																																																																																																																																																																																																																																	
		½	1	1½	2																																																																																																																																																																																																																																	
	½	6,5																																																																																																																																																																																																																																				
	1		7,2																																																																																																																																																																																																																																			
	1½		7,7	8,0																																																																																																																																																																																																																																		
	2		8,2	8,5	8,7																																																																																																																																																																																																																																	
	2½		8,7	9,0	9,2																																																																																																																																																																																																																																	
	3		9,2	9,5	9,7																																																																																																																																																																																																																																	
	3½			10,0	10,2																																																																																																																																																																																																																																	
	4				10,7																																																																																																																																																																																																																																	
		napsáno																																																																																																																																																																																																																																				
zajeto		2070ga	2070ha	2070ia	2070ja																																																																																																																																																																																																																																	
		½	1	1½	2																																																																																																																																																																																																																																	
	½	7,6																																																																																																																																																																																																																																				
	1		8,3																																																																																																																																																																																																																																			
	1½		8,8	9,1																																																																																																																																																																																																																																		
	2		9,3	9,6	9,8																																																																																																																																																																																																																																	
	2½		9,8	10,1	10,3																																																																																																																																																																																																																																	
	3		10,3	10,6	10,8																																																																																																																																																																																																																																	
	3½			11,1	11,3																																																																																																																																																																																																																																	
	4				11,8																																																																																																																																																																																																																																	
		napsáno																																																																																																																																																																																																																																				
zajeto		2070ka	2070la	2070ma	2070na																																																																																																																																																																																																																																	
		½	1	1½	2																																																																																																																																																																																																																																	
	½	7,3																																																																																																																																																																																																																																				
	1		8,0																																																																																																																																																																																																																																			
	1½		8,5	8,8																																																																																																																																																																																																																																		
	2		9,0	9,3	9,5																																																																																																																																																																																																																																	
	2½		9,5	9,8	10,0																																																																																																																																																																																																																																	
	3		10,0	10,3	10,5																																																																																																																																																																																																																																	
	3½			10,8	11,0																																																																																																																																																																																																																																	
	4				11,5																																																																																																																																																																																																																																	
2071a	Obrácený stoj na řídkách jednotlivě-C -	3,9																																																																																																																																																																																																																																				
2071b	Obrácený stoj na řídkách jednotlivě-O -	4,1																																																																																																																																																																																																																																				

2071c	Obrácený stoj na řídítkách-C -	3,9																											
2071d	Obrácený stoj na řídítkách-O -	4,1																											
2071e	Obrácený stoj na řídítkách kroužky	5,0																											
2071f	Obrácený stoj na řídítkách-osmy jeté proti sobě	5,7																											
2073a	Stoj hlavou na sedle jednotlivě-C -	4,4																											
2073b	Stoj hlavou na sedle jednotlivě-O -	4,6																											
2074a	Stoj ramenem jednotlivě-C -	4,2																											
2074b	Stoj ramenem jednotlivě-O -	4,4																											
2076a	Stojka na sedle a řídítkách jednotlivě-C -	9,2																											
2076b	Stojka na sedle a řídítkách jednotlivě -O -	9,6																											
2076c	Stojka na sedle a řídítkách-osmy jeté proti sobě	11,4																											
2076d	Vzpěr na sedle a řídítkách-stojka jednotlivě-C – T (12,0-12,6)	10,8																											
2076e	Vzpěr na sedle a řídítkách-stojka jednotlivě-O-T (12,4-13,0)	11,2																											
2076f	Vzpěr na sedle a řídítkách-stojka-osmy jeté proti sobě T (14,2-14,8)	13,0																											
2076g	Vzpěr na sedle a řídítkách švýcarská stojka jednotlivě-C -	12,6																											
2076h	Vzpěr na sedle a řídítkách švýcarská stojka jednotlivě-O -	13,0																											
2076i	Vzpěr na sedle a řídítkách švýcarská stojka-osmy jeté proti sobě	14,8																											
2076j	Vzpěr na sedle a řídítkách německá stojka jednotlivě-C -	13,2																											
2076k	Vzpěr na sedle a řídítkách německá stojka jednotlivě-O -	13,6																											
2076l	Vzpěr na sedle a řídítkách německá stojka-osmy jeté proti sobě	15,4																											
<table border="1" style="margin-left: auto; margin-right: auto;"> <thead> <tr> <th colspan="4">napsáno</th> </tr> <tr> <th></th> <th>2076d</th> <th>2076e</th> <th>2076f</th> </tr> </thead> <tbody> <tr> <td rowspan="7" style="writing-mode: vertical-rl; transform: rotate(180deg);">zajeto</td> <td>2076g</td> <td>12,0</td> <td></td> </tr> <tr> <td>2076h</td> <td></td> <td>12,4</td> </tr> <tr> <td>2076i</td> <td></td> <td>14,2</td> </tr> <tr> <td>2076j</td> <td>12,6</td> <td></td> </tr> <tr> <td>2076k</td> <td></td> <td>13,0</td> </tr> <tr> <td>2076l</td> <td></td> <td>14,8</td> </tr> </tbody> </table>			napsáno					2076d	2076e	2076f	zajeto	2076g	12,0		2076h		12,4	2076i		14,2	2076j	12,6		2076k		13,0	2076l		14,8
napsáno																													
	2076d	2076e	2076f																										
zajeto	2076g	12,0																											
	2076h		12,4																										
	2076i		14,2																										
	2076j	12,6																											
	2076k		13,0																										
	2076l		14,8																										
	2077a	Stojka na řídítkách jednotlivě-C -	9,1																										
2077b	Stojka na řídítkách jednotlivě-O -	9,5																											
2077c	Stojka na řídítkách-osmy jeté proti sobě	11,3																											
2077d	Vzpěr na řídítkách-stojka jednotlivě-C-T (11,9-12,5)	10,7																											
2077e	Vzpěr na řídítkách-stojka jednotlivě-O-T (12,3-12,9)	11,1																											
2077f	Vzpěr na řídítkách-stojka-osmy jeté proti sobě T (14,1-14,7)	12,9																											
2077g	Vzpěr na řídítkách švýcarská stojka jednotlivě -C -	12,5																											
2077h	Vzpěr na řídítkách švýcarská stojka jednotlivě -O -	12,9																											
2077i	Vzpěr na řídítkách švýcarská stojka-osmy jeté proti sobě	14,7																											
2077j	Vzpěr na řídítkách německá stojka jednotlivě-C -	13,1																											
2077k	Vzpěr na řídítkách německá stojka jednotlivě-O -	13,5																											
2077l	Vzpěr na řídítkách německá stojka osmy jeté proti sobě	15,3																											

2077m	Roznožka na řídítkách – stojka na řídítkách jednotlivě -C-	11,9																																			
2077n	Roznožka na řídítkách – stojka na řídítkách jednotlivě -O-	12,3																																			
2077o	Roznožka na řídítkách – stojka na řídítkách osmy jeté proti sobě	14,1																																			
<table border="1"> <thead> <tr> <th colspan="2"></th> <th colspan="3">napsáno</th> </tr> <tr> <th colspan="2"></th> <th>2077d</th> <th>2077e</th> <th>2077f</th> </tr> </thead> <tbody> <tr> <td rowspan="6" style="writing-mode: vertical-rl; transform: rotate(180deg);">zajeto</td> <td>2077g</td> <td>11,9</td> <td></td> <td></td> </tr> <tr> <td>2077h</td> <td></td> <td>12,3</td> <td></td> </tr> <tr> <td>2077i</td> <td></td> <td></td> <td>14,1</td> </tr> <tr> <td>2077j</td> <td>12,5</td> <td></td> <td></td> </tr> <tr> <td>2077k</td> <td></td> <td>12,9</td> <td></td> </tr> <tr> <td>2077l</td> <td></td> <td></td> <td>14,7</td> </tr> </tbody> </table>					napsáno					2077d	2077e	2077f	zajeto	2077g	11,9			2077h		12,3		2077i			14,1	2077j	12,5			2077k		12,9		2077l			14,7
		napsáno																																			
		2077d	2077e	2077f																																	
zajeto	2077g	11,9																																			
	2077h		12,3																																		
	2077i			14,1																																	
	2077j	12,5																																			
	2077k		12,9																																		
	2077l			14,7																																	
2081a	Maute skok jednotlivě	10,2																																			
2091a	Výdrž stoj v pedálech	0,8																																			
2091b	Výdrž stoj v pedálech bez držení	1,2																																			
2091c	Výdrž čelný stoj	1,1																																			
2091d	Výdrž čelný stoj bez držení	1,6																																			

8.5.008 Cviky jeté po zadním kole – dvě kola

2131a	Zvednuté kolo sed v sedle-C -	1,5
2131b	Zvednuté kolo sed v sedle-O -	1,7
2131c	Zvednuté kolo sed v sedle bez držení-C -	1,9
2131d	Zvednuté kolo sed v sedle bez držení-O -	2,1
2131e	Zvednuté kolo sed v sedle kroužky	3,1
2131f	Zvednuté kolo sed v sedle kroužky bez držení	3,6
2132a	Zvednuté kolo sed v sedle vzad bez držení-C -	2,3
2132b	Zvednuté kolo sed v sedle vzad bez držení-O -	2,5
2132c	Zvednuté kolo sed v sedle vzad kroužky bez držení	4,5
2133a	Zvednuté kolo sed v sedle mlýn	1,6
2133b	Zvednuté kolo sed v sedle mlýn bez držení	2,0
2133c	Zvednuté kolo sed v sedle mlýn-kruhy-mlýn	2,7
2133d	Zvednuté kolo sed v sedle mlýn-kruhy-mlýn bez držení	3,3
2134a	Zvednuté kolo sed v sedle vzad mlýn bez držení	2,3
2134b	Zvednuté kolo sed v sedle vzad mlýn-kruhy-mlýn bez držení	4,1
2134c	Zvednuté kolo sed v sedle vzad mlýn 3 otočky bez držení	5,5
2135a	Zvednuté kolo obrácený sed v sedle bez držení -C -	2,3

2135b	Zvednuté kolo obrácený sed v sedle bez držení -O -	2,5
2135c	Zvednuté kolo obrácený sed v sedle kroužky bez držení	4,7
2136a	Zvednuté kolo obrácený sed v sedle vzad bez držení-C -	2,9
2136b	Zvednuté kolo obrácený sed v sedle vzad bez držení-O -	3,1
2136c	Zvednuté kolo obrácený sed v sedle vzad kroužky bez držení	5,7
2137a	Zvednuté kolo obrácený sed v sedle mlýn bez držení	2,4
2137b	Zvednuté kolo obrácený sed v sedle mlýn-kruhy-mlýn bez držení	4,3
2137c	Zvednuté kolo obrácený sed v sedle mlýn 3 otočky bez držení	6,0
2138a	Zvednuté kolo obrácený sed v sedle vzad mlýn bez držení	2,9
2138b	Zvednuté kolo obrácený sed v sedle vzad mlýn-kruhy-mlýn bez držení	5,3
2147a	Zvednuté kolo dámský sed vzad kroužky bez držení	6,6
2151a	Zvednuté kolo čelný stoj-C -	2,2
2151b	Zvednuté kolo čelný stoj-O -	2,4
2152a	Zvednuté kolo čelný stoj vzad kroužky	5,4
2154a	Zvednuté kolo čelný stoj vzad mlýn-kruhy-mlýn	5,0
2161a	Zvednuté kolo sed na řídítkách-C -	1,7
2161b	Zvednuté kolo sed na řídítkách-O -	1,9
2161c	Zvednuté kolo sed na řídítkách bez držení-C -	2,1
2161d	Zvednuté kolo sed na řídítkách bez držení-O -	2,3
2161e	Zvednuté kolo sed na řídítkách kroužky bez držení	3,8
2162a	Zvednuté kolo sed na řídítkách vzad bez držení-C -	2,5
2162b	Zvednuté kolo sed na řídítkách vzad bez držení-O -	2,7
2162c	Zvednuté kolo sed na řídítkách vzad kroužky bez držení	4,7
2163a	Zvednuté kolo sed na řídítkách mlýn	1,8
2163b	Zvednuté kolo sed na řídítkách mlýn bez držení	2,2
2163c	Zvednuté kolo sed na řídítkách mlýn-kruhy-mlýn bez držení	3,4
2164a	Zvednuté kolo sed na řídítkách vzad mlýn bez držení	2,9
2164b	Zvednuté kolo sed na řídítkách vzad mlýn-kruhy-mlýn bez držení	4,3
2164c	Zvednuté kolo sed na řídítkách vzad mlýn 3 otočky bez držení	5,5
2165a	Zvednuté kolo obrácený sed na řídítkách bez držení-C -	2,3

2165b	Zvednuté kolo obrácený sed na řídítkách bez držení-O -	2,5
2165c	Zvednuté kolo obrácený sed na řídítkách kroužky bez držení	4,4
2166a	Zvednuté kolo obrácený sed na řídítkách vzad bez držení-C -	2,8
2166b	Zvednuté kolo obrácený sed na řídítkách vzad bez držení-O -	3,0
2166c	Zvednuté kolo obrácený sed na řídítkách vzad kroužky bez držení	5,0
2167a	Zvednuté kolo obrácený sed na řídítkách mlýn bez držení	2,4
2167b	Zvednuté kolo obrácený sed na řídítkách mlýn-kruhy-mlýn bez držení	4,0
2167c	Zvednuté kolo obrácený sed na řídítkách mlýn 3 otočky bez držení	5,6
2168a	Zvednuté kolo obrácený sed na řídítkách vzad mlýn bez držení	3,2
2168b	Zvednuté kolo obrácený sed na řídítkách vzad mlýn-kruhy-mlýn bez držení	4,8
2176a	Vztyčené kolo bez držení-C -	1,6
2176b	Vztyčené kolo bez držení-O -	1,8
2176c	Vztyčené kolo kroužky bez držení	3,2
2177a	Vztyčené kolo vzad bez držení-C -	2,1
2177b	Vztyčené kolo vzad bez držení-O -	2,3
2177c	Vztyčené kolo vzad kroužky bez držení	4,1
2178a	Vztyčené kolo mlýn bez držení	1,8
2178b	Vztyčené kolo mlýn-kruhy-mlýn bez držení	2,7
2179a	Vztyčené kolo vzad mlýn bez držení	2,1
2179b	Vztyčené kolo vzad mlýn-kruhy-mlýn bez držení	3,7
2179c	Vztyčené kolo vzad mlýn 3 otočky bez držení	5,0
2180a	Vztyčené kolo obrácený sed bez držení-C -	2,4
2180b	Vztyčené kolo obrácený sed bez držení-O -	2,6
2180c	Vztyčené kolo obrácený sed kroužky bez držení	4,2
2181a	Vztyčené kolo obrácený sed vzad bez držení-C -	2,9
2181b	Vztyčené kolo obrácený sed vzad bez držení-O -	3,1
2181c	Vztyčené kolo obrácený sed vzad kroužky bez držení	5,1
2182a	Vztyčené kolo obrácený sed mlýn bez držení	2,5
2182b	Vztyčené kolo obrácený sed mlýn-kruhy-mlýn bez držení	3,8
2182c	Vztyčené kolo obrácený sed mlýn 3 otočky bez držení	5,9
2183a	Vztyčené kolo obrácený sed vzad mlýn bez držení	3,0

2183b	Vztyčené kolo obrácený sed vzad mlýn-kruhy-mlýn bez držení	4,7
2191a	Obrácené kolo-C -	2,6
2191b	Obrácené kolo-O -	2,8
2191c	Obrácené kolo kroužky	4,4
2192a	Obrácené kolo vzad-C -	2,9
2192b	Obrácené kolo vzad-O -	3,1
2192c	Obrácené kolo vzad kroužky	4,9
2193a	Obrácené kolo mlýn	2,7
2193b	Obrácené kolo mlýn-kruhy-mlýn	4,0
2194a	Obrácené kolo vzad mlýn	2,9
2194b	Obrácené kolo vzad mlýn-kruhy-mlýn	4,5
2194c	Obrácené kolo vzad mlýn 3 otočky	5,9
2195a	Obrácené kolo obrácený stoj-C -	2,9
2195b	Obrácené kolo obrácený stoj-O -	3,1
2195c	Obrácené kolo obrácený stoj kroužky	4,7
2196a	Obrácené kolo obrácený stoj vzad-C -	3,2
2196b	Obrácené kolo obrácený stoj vzad-O -	3,4
2196c	Obrácené kolo obrácený stoj vzad kroužky	5,4
2197a	Obrácené kolo obrácený stoj mlýn	3,0
2197b	Obrácené kolo obrácený stoj mlýn-kruhy-mlýn	4,3
2197c	Obrácené kolo obrácený stoj mlýn 3 otočky	6,3
2198a	Obrácené kolo obrácený stoj vzad mlýn	3,2
2198b	Obrácené kolo obrácený stoj vzad mlýn-kruhy-mlýn	5,0

8.5.009 Obraty na místě – dvě kola

2211a	Zvednuté kolo sed na řídítkách 1 obrat	4,6
2211b	Zvednuté kolo sed na řídítkách 2 obraty T (6,8-7,3)	6,3
2211c	Zvednuté kolo sed na řídítkách 3 obraty T (7,8)	7,2
2212a	Zvednuté kolo obrácený sed na řídítkách 1 obrat	4,9
2212b	Zvednuté kolo obrácený sed na řídítkách 2 obraty T (7,0-7,5)	6,5
2212c	Zvednuté kolo obrácený sed na řídítkách 3 obraty T (8,1)	7,5

2213a	Vztyčené kolo 1 obrat	4,4
2213b	Vztyčené kolo 2 obraty T (6,5-7,0)	6,0
2213c	Vztyčené kolo 3 obraty T (7,6)	7,0
2214a	Vztyčené kolo obrácený sed 1 obrat	4,9
2214b	Vztyčené kolo obrácený sed 2 obraty T (7,0-7,5)	6,5
2214c	Vztyčené kolo obrácený sed 3 obraty T (8,1)	7,5
2215a	Obrácené kolo 1 obrat	5,2
2215b	Obrácené kolo 2 obraty T (7,4-7,9)	6,9
2215c	Obrácené kolo 3 obraty T (8,4)	7,8
2216a	Obrácené kolo obrácený stoj 1 obrat	5,5
2216b	Obrácené kolo obrácený stoj 2 obraty T (7,7-8,2)	7,2
2216c	Obrácené kolo obrácený stoj 3 obraty T (8,7)	8,1

8.5.010 Přechody – dvě kola

2236a	Přechod: zvednuté kolo sed v sedle-zvednuté kolo sed na řídkách	1,9
2236b	Přechod: zvednuté kolo sed na řídkách-zvednuté kolo sed v sedle	1,9
2237a	Přechod: zvednuté kolo sed v sedle-vztyčené kolo	2,9
2237b	Přechod: vztyčené kolo-zvednuté kolo sed v sedle	2,9
2238a	Přechod: zvednuté kolo sed na řídkách-vztyčené kolo	2,4
2238b	Přechod: vztyčené kolo-zvednuté kolo sed na řídkách	2,4
2239a	Přechod: vztyčené kolo-obrácené kolo obrácený stoj	2,1
2239b	Přechod: obrácené kolo obrácený stoj-vztyčené kolo	2,1
2240a	Přechod: obrácené kolo-vztyčené kolo obrácený sed	2,1
2240b	Přechod: vztyčené kolo obrácený sed-obrácené kolo	2,2
2241a	Přechod: vztyčené kolo obrácený sed-zvednuté kolo obrácený sed na řídkách	3,4
2241b	Přechod: zvednuté kolo obrácený sed na řídkách-vztyčené kolo obrácený sed	3,5
2242a	Přechod: obrácený závěs-obrácené kolo jednotlivě	5,7
2243a	Přechod: obrácený závěs-vztyčené kolo obrácený sed jednotlivě	4,6

8.5.011 Zakončovací cviky – dvě kola

2250a	Obrácený stoj na řídkách skrčené salto vzad	12,1
-------	---	------

8.5.012 Cviky jeté na jednom kole

2261a	Sed v sedle-stoj na zadních stupácích-C -	0,3
2261b	Sed v sedle-stoj na zadních stupácích-O -	0,4
2261c	Sed v sedle-stoj na sedle-C -	0,7
2261d	Sed v sedle-stoj na sedle-O -	0,9
2266a	Sed v sedle-sed na ramenou-C -	0,7
2266b	Sed v sedle-sed na ramenou-O -	0,9
2266c	Sed v sedle bez držení-sed na ramenou-C -	1,6
2266d	Sed v sedle bez držení-sed na ramenou-O -	1,9
2267a	Sed v sedle vzad-sed na ramenou-C-	1,9
2267b	Sed v sedle vzad-sed na ramenou-O-	2,2
2268a	Sed v sedle-stoj na ramenou-C -	2,0
2268b	Sed v sedle-stoj na ramenou-O -	2,3
2268c	Sed v sedle bez držení-stoj na ramenou-C -	3,0
2268d	Sed v sedle bez držení-stoj na ramenou-O -	3,4
2269a	Sed v sedle vzad-stoj na ramenou-C-	3,7
2269b	Sed v sedle vzad-stoj na ramenou-O-	4,1
2270a	Sed v sedle-závěs na prsou -C -	1,3
2270b	Sed v sedle-závěs na prsou -O -	1,5
2270c	Sed v sedle bez držení-závěs na prsou -C -	2,1
2270d	Sed v sedle bez držení-závěs na prsou -O -	2,4
2271a	Sed v sedle vzad-závěs na prsou -C -	2,3
2271b	Sed v sedle vzad-závěs na prsou -O -	2,6
2276a	Sed v sedle-stoj na řídkách-C -	1,2
2276b	Sed v sedle-stoj na řídkách-O -	1,3
2277a	Sed v sedle-stojka na řídkách-C -	5,0
2277b	Sed v sedle-stojka na řídkách-O -	5,4
2277c	Sed v sedle-roznožka na řídkách stojka na řídkách-C -	6,5
2277d	Sed v sedle-roznožka na řídkách stojka na řídkách-O -	6,9
2281a	Obrácený sed v sedle-sed na ramenou-C -	1,1
2281b	Obrácený sed v sedle-sed na ramenou-O -	1,3
2282a	Obrácený sed v sedle vzad-sed na ramenou-C -	1,9
2282b	Obrácený sed v sedle vzad-sed na ramenou-O -	2,1

2283a	Obrácený sed v sedle-stoj na ramenou-C -	2,7
2283b	Obrácený sed v sedle-stoj na ramenou-O -	3,0
2285a	Obrácený sed v sedle-závěs na prsou-C -	1,7
2285b	Obrácený sed v sedle-závěs na prsou-O -	1,9
2286a	Obrácený sed v sedle vzad-závěs na prsou-C -	2,5
2286b	Obrácený sed v sedle vzad-závěs na prsou-O -	2,7
2296a	Sed na řídítkách-stoj na zadních stupácích-C -	1,1
2296b	Sed na řídítkách-stoj na zadních stupácích-O -	1,2
2296c	Sed na řídítkách bez držení-stoj na zadních stupácích-C -	1,6
2296d	Sed na řídítkách bez držení-stoj na zadních stupácích-O -	1,8
2296e	Sed na řídítkách-stoj na sedle-C -	1,8
2296f	Sed na řídítkách-stoj na sedle-O -	2,0
2296g	Sed na řídítkách bez držení-stoj na sedle-C -	2,3
2296h	Sed na řídítkách bez držení-stoj na sedle-O -	2,5
2301a	Obrácený sed na řídítkách-stoj na zadních stupácích-C -	0,8
2301b	Obrácený sed na řídítkách-stoj na zadních stupácích-O -	0,9
2301c	Obrácený sed na řídítkách bez držení-stoj na zadních stupácích-C -	1,3
2301d	Obrácený sed na řídítkách bez držení-stoj na zadních stupácích-O -	1,4
2302a	Obrácený sed na řídítkách-stoj na sedle a řídítkách-C -	1,3
2302b	Obrácený sed na řídítkách-stoj na sedle a řídítkách-O -	1,4
2302c	Obrácený sed na řídítkách bez držení-stoj na sedle a řídítkách-C -	1,8
2302d	Obrácený sed na řídítkách bez držení-stoj na sedle a řídítkách-O -	1,9
2302e	Obrácený sed na řídítkách-stoj na sedle-C -	1,4
2302f	Obrácený sed na řídítkách-stoj na sedle-O -	1,7
2302g	Obrácený sed na řídítkách bez držení-stoj na sedle-C -	2,0
2302h	Obrácený sed na řídítkách bez držení-stoj na sedle-O -	2,3
2303a	Obrácený sed na řídítkách-sed na ramenou-C -	1,3
2303b	Obrácený sed na řídítkách-sed na ramenou-O -	1,5
2303c	Obrácený sed na řídítkách bez držení -sed na ramenou-C -	1,9
2303d	Obrácený sed na řídítkách bez držení -sed na ramenou-O -	2,2
2304a	Obrácený sed na řídítkách-stoj na ramenou-C -	2,9
2304b	Obrácený sed na řídítkách-stoj na ramenou-O -	3,2
2304c	Obrácený sed na řídítkách bez držení-stoj na ramenou-C -	3,6
2304d	Obrácený sed na řídítkách bez držení-stoj na ramenou-O -	3,9

2305a	Obrácený sed na řídítkách-závěs na prsou-C -	1,8
2305b	Obrácený sed na řídítkách-závěs na prsou-O -	2,0
2305c	Obrácený sed na řídítkách bez držení-závěs na prsou-C -	2,4
2305d	Obrácený sed na řídítkách bez držení-závěs na prsou-O -	2,6
2306a	Obrácený sed na řídítkách-stoj hlavou na sedle-C -	2,7
2306b	Obrácený sed na řídítkách-stoj hlavou na sedle-O -	2,9
2311a	Čelný stoj na předním stupáku-stoj na zadních stupácích-C -	0,9
2311b	Čelný stoj na předním stupáku-stoj na zadních stupácích-O -	1,0
2311c	Čelný stoj na předním stupáku bez držení-stoj na zadních stupácích-C -	1,4
2311d	Čelný stoj na předním stupáku bez držení-stoj na zadních stupácích-O -	1,6
2311e	Čelný stoj na předním stupáku-stoj na sedle-C -	1,6
2311f	Čelný stoj na předním stupáku-stoj na sedle-O -	1,8
2311g	Čelný stoj na předním stupáku bez držení-stoj na sedle-C -	2,1
2311h	Čelný stoj na předním stupáku bez držení-stoj na sedle-O -	2,3
2316a	Jízdní stoj-sed na ramenou-C -	1,0
2316b	Jízdní stoj-sed na ramenou-O -	1,2
2316c	Jízdní stoj bez držení-sed na ramenou-C -	1,6
2316d	Jízdní stoj bez držení-sed na ramenou-O -	1,8
2317a	Dvojitý stoj na straně přední-zadní stupák-prstencové držení-C -	1,4
2317b	Dvojitý stoj na straně přední-zadní stupák-prstencové držení-O -	1,6
2319a	Sehnutý stoj na sedle-obrácený sehnutý stoj na říd.s držením sedla a řídítek-C-	1,8
2319b	Sehnutý stoj na sedle-obrácený sehnutý stoj na říd.s držením sedla a řídítek-O-	2,0
2321a	Sed v rámu-sehnutý stoj na sedle-C -	1,1
2321b	Sed v rámu-sehnutý stoj na sedle-O -	1,2
2322a	Sed v rámu-stoj na sedle a řídítkách-C -	1,5
2322b	Sed v rámu-stoj na sedle a řídítkách-O -	1,7
2322c	Sed v rámu-stoj na sedle-C -	1,8
2322d	Sed v rámu-stoj na sedle-O -	2,0
2323a	Sed v rámu-prapor na sedle-C -	2,4
2323b	Sed v rámu-prapor na sedle-O -	2,8
2331a	Čelný závěs-sehnutý stoj na sedle-C -	1,0
2331b	Čelný závěs-sehnutý stoj na sedle-O -	1,2

2332a	Čelný závěs-stoj na sedle a řídítkách-C -	1,5
2332b	Čelný závěs-stoj na sedle a řídítkách-O -	1,7
2332c	Čelný závěs-stoj na sedle-C -	1,8
2332d	Čelný závěs-stoj na sedle-O -	2,0
2334a	Čelný závěs-stoj hlavou na sedle-C -	2,8
2334b	Čelný závěs-stoj hlavou na sedle-O -	3,0
2334c	Čelný závěs-stojka na sedle a řídítkách-C -	6,1
2334d	Čelný závěs-stojka na sedle a řídítkách-O -	6,5
2341a	Obrácený závěs-stoj na zadních stupácích-C -	0,9
2341b	Obrácený závěs-stoj na zadních stupácích-O -	1,0
2342a	Obrácený závěs-stoj na sedle a řídítkách-C -	1,4
2342b	Obrácený závěs-stoj na sedle a řídítkách-O -	1,5
2342c	Obrácený závěs-stoj na sedle-C -	1,7
2342d	Obrácený závěs-stoj na sedle-O -	1,9
2343a	Obrácený závěs-stoj na řídítkách-C -	1,8
2343b	Obrácený závěs-stoj na řídítkách-O -	1,9
2346a	Obrácený závěs-stoj hlavou na sedle-C -	2,7
2346b	Obrácený závěs-stoj hlavou na sedle-O -	2,9
2346c	Obrácený závěs-stojka na sedle a řídítkách-C -	6,1
2346d	Obrácený závěs-stojka na sedle a řídítkách-O -	6,5
2351a	Leh přes řídítka-sehnutý stoj na sedle-C -	1,3
2351b	Leh přes řídítka-sehnutý stoj na sedle-O -	1,5
2351c	Leh přes řídítka-stoj na sedle-C -	2,2
2351d	Leh přes řídítka-stoj na sedle-O -	2,4
2352a	Leh na sedle-stoj na řídítkách-C -	1,9
2352b	Leh na sedle-stoj na řídítkách-O -	2,0
2352c	Leh na sedle-stojka na řídítkách-C -	5,5
2352d	Leh na sedle-stojka na řídítkách-O -	5,9
2353a	Leh na řídítkách-sehnutý stoj na sedle-C -	1,5
2353b	Leh na řídítkách-sehnutý stoj na sedle-O -	1,6
2353c	Leh na řídítkách-stoj na sedle-C -	2,2
2353d	Leh na řídítkách-stoj na sedle-O -	2,4

2356a	Dvojitý stoj na sedle a řídítkách-C -	3,0																																																																																																									
2356b	Dvojitý stoj na sedle a řídítkách-O -	3,2																																																																																																									
2356c	Dvojitý stoj na sedle a řídítkách-S -	3,6																																																																																																									
2356d	Dvojitý stoj na sedle a řídítkách-8 -	4,1																																																																																																									
2357a	Stoj na sedle a řídítkách-stoj na zadních stupácích-C -	2,5																																																																																																									
2357b	Stoj na sedle a řídítkách-stoj na zadních stupácích-O -	2,6																																																																																																									
2357c	Stoj na sedle a řídítkách-stoj na sedle-C -	3,1																																																																																																									
2357d	Stoj na sedle a řídítkách-stoj na sedle-O -	3,2																																																																																																									
2357e	Stoj na sedle a řídítkách-stoj na řídítkách-C -	3,7																																																																																																									
2357f	Stoj na sedle a řídítkách-stoj na řídítkách-O -	3,8																																																																																																									
2358a	Stoj na řídítkách-stoj na zadních stupácích-C -	3,2																																																																																																									
2358b	Stoj na řídítkách-stoj na zadních stupácích-O -	3,4																																																																																																									
2358c	Stoj na řídítkách 1/2 obrat-stoj na zadních stupácích	5,9																																																																																																									
2358d	Stoj na řídítkách 1 obrat-stoj na zadních stupácích T (7,2-7,7-8,2-8,7)	6,7																																																																																																									
2358e	Stoj na řídítkách 1a 1/2 obrat-stoj na zadních stupácích T (8,0-8,5-9,0-9,5)	7,5																																																																																																									
2358f	Stoj na řídítkách 2 obraty-stoj na zadních stupácích T (8,8-9,3-9,8-10,3)	8,3																																																																																																									
2358g	Stoj na řídítkách ze sedlu v sedle-stoj na zadních stupácích-C -	4,0																																																																																																									
2358h	Stoj na řídítkách ze sedlu v sedle-stoj na zadních stupácích-O -	4,1																																																																																																									
2358i	Stoj na řídítkách ze sedlu v sedle 1/2 obrat-stoj na zadních stupácích	6,7																																																																																																									
2358j	Stoj na řídítkách ze sedlu v sedle 1 obrat-stoj na zadních stupácích T (8,0-8,5-9,0-9,5)	7,5																																																																																																									
2358k	Stoj na řídítkách ze sedlu v sedle 1a 1/2 obrat-stoj na zadních stupácích T (8,8-9,3-9,8-10,3)	8,3																																																																																																									
2358l	Stoj na řídítkách ze sedlu v sedle 2 obraty-stoj na zadních stupácích T (9,6-10,1-10,6-11,1)	9,1																																																																																																									
	<table border="1" style="margin: auto;"> <tbody> <tr><td colspan="5" style="text-align: center;">napsáno</td></tr> <tr><td></td><td>2358c</td><td>2358d</td><td>2358e</td><td>2358f</td></tr> <tr><td></td><td>1/2</td><td>1</td><td>1 1/2</td><td>2</td></tr> <tr><td>1/2</td><td>5,9</td><td></td><td></td><td></td></tr> <tr><td>1</td><td></td><td>6,7</td><td></td><td></td></tr> <tr><td>1 1/2</td><td></td><td>7,2</td><td>7,5</td><td></td></tr> <tr><td>2</td><td></td><td>7,7</td><td>8,0</td><td>8,3</td></tr> <tr><td>2 1/2</td><td></td><td>8,2</td><td>8,5</td><td>8,8</td></tr> <tr><td>3</td><td></td><td>8,7</td><td>9,0</td><td>9,3</td></tr> <tr><td>3 1/2</td><td></td><td></td><td>9,5</td><td>9,8</td></tr> <tr><td>4</td><td></td><td></td><td></td><td>10,3</td></tr> <tr><td colspan="5" style="text-align: center;">napsáno</td></tr> <tr><td></td><td>2358i</td><td>2358j</td><td>2358k</td><td>2358l</td></tr> <tr><td></td><td>1/2</td><td>1</td><td>1 1/2</td><td>2</td></tr> <tr><td>1/2</td><td>6,7</td><td></td><td></td><td></td></tr> <tr><td>1</td><td></td><td>7,5</td><td></td><td></td></tr> <tr><td>1 1/2</td><td></td><td>8,0</td><td>8,3</td><td></td></tr> <tr><td>2</td><td></td><td>8,5</td><td>8,8</td><td>9,1</td></tr> <tr><td>2 1/2</td><td></td><td>9,0</td><td>9,3</td><td>9,6</td></tr> <tr><td>3</td><td></td><td>9,5</td><td>9,8</td><td>10,1</td></tr> <tr><td>3 1/2</td><td></td><td></td><td>10,3</td><td>10,6</td></tr> </tbody> </table>	napsáno						2358c	2358d	2358e	2358f		1/2	1	1 1/2	2	1/2	5,9				1		6,7			1 1/2		7,2	7,5		2		7,7	8,0	8,3	2 1/2		8,2	8,5	8,8	3		8,7	9,0	9,3	3 1/2			9,5	9,8	4				10,3	napsáno						2358i	2358j	2358k	2358l		1/2	1	1 1/2	2	1/2	6,7				1		7,5			1 1/2		8,0	8,3		2		8,5	8,8	9,1	2 1/2		9,0	9,3	9,6	3		9,5	9,8	10,1	3 1/2			10,3	10,6	
napsáno																																																																																																											
	2358c	2358d	2358e	2358f																																																																																																							
	1/2	1	1 1/2	2																																																																																																							
1/2	5,9																																																																																																										
1		6,7																																																																																																									
1 1/2		7,2	7,5																																																																																																								
2		7,7	8,0	8,3																																																																																																							
2 1/2		8,2	8,5	8,8																																																																																																							
3		8,7	9,0	9,3																																																																																																							
3 1/2			9,5	9,8																																																																																																							
4				10,3																																																																																																							
napsáno																																																																																																											
	2358i	2358j	2358k	2358l																																																																																																							
	1/2	1	1 1/2	2																																																																																																							
1/2	6,7																																																																																																										
1		7,5																																																																																																									
1 1/2		8,0	8,3																																																																																																								
2		8,5	8,8	9,1																																																																																																							
2 1/2		9,0	9,3	9,6																																																																																																							
3		9,5	9,8	10,1																																																																																																							
3 1/2			10,3	10,6																																																																																																							

		4			11,1	
2359a	Stoj na řídítkách-stoj na sedle prstencové držení-C -					3,6
2359b	Stoj na řídítkách-stoj na sedle prstencové držení-O -					3,7
2359c	Stoj na řídítkách-stoj na sedle-C -					4,9
2359d	Stoj na řídítkách-stoj na sedle-O -					5,1
2359e	Stoj na řídítkách-stoj na sedle-S -					5,6
2359f	Stoj na řídítkách-stoj na sedle-8 -					6,1
2366a	Vzpěr na řídítkách-stoj na zadních stupácích-C -					3,0
2366b	Vzpěr na řídítkách-stoj na zadních stupácích-O -					3,5
2366c	Vzpěr na řídítkách-stoj na sedle-C -					3,8
2366d	Vzpěr na řídítkách-stoj na sedle-O -					4,2
2366e	Vzpěr na řídítkách-roznožka na sedle-C -					5,0
2366f	Vzpěr na řídítkách-roznožka na sedle-O -					5,4
2366g	Roznožka na řídítkách-roznožka na sedle-C -					6,0
2366h	Roznožka na řídítkách-roznožka na sedle-O -					6,4
2371a	Stoj hlavou na sedle-stoj na řídítkách-C -					3,8
2371b	Stoj hlavou na sedle-stoj na řídítkách-O -					4,1
2372a	Stoj hlavou na sedle-stoj ramenem na rámu-C -					5,1
2372b	Stoj hlavou na sedle-stoj ramenem na rámu-O -					5,5
2373a	Stoj hlavou na sedle-roznožka na řídítkách-C -					6,1
2373b	Stoj hlavou na sedle-roznožka na řídítkách-O -					6,5
2374a	Stoj hlavou na sedle-stojka na řídítkách-C -					8,5
2374b	Stoj hlavou na sedle-stojka na řídítkách-O -					9,0
2374c	Stoj hlavou na sedle-stojka na řídítkách-S -					9,8
2374d	Stoj hlavou na sedle-stojka na řídítkách-8 -					10,6
2374e	Stoj hlavou na sedle-roznožka na řídítkách-stojka na řídítkách-C -					11,0
2374f	Stoj hlavou na sedle-roznožka na řídítkách-stojka na řídítkách-O -					11,5
2374g	Stoj hlavou na sedle-roznožka na řídítkách-stojka na řídítkách-S -					12,3
2374h	Stoj hlavou na sedle-roznožka na řídítkách-stojka na řídítkách-8 -					13,1
2376a	Stojka na sedle a řídítkách-stoj na řídítkách-C -					7,7
2376b	Stojka na sedle a řídítkách-stoj na řídítkách-O -					8,1
2376c	Stojka na řídítkách-stoj na sedle-C -					7,6
2376d	Stojka na řídítkách-stoj na sedle-O -					8,0
2377a	Stojka na řídítkách-stoj na sedle a řídítkách-C -					10,6
2377b	Stojka na řídítkách-stoj na sedle a řídítkách-O -					11,0

2391a	Výdrž : stoj v pedálech-sed na ramenou	1,3
2391b	Výdrž : stoj v pedálech bez držení-sed na ramenou	1,8
2391c	Výdrž : stoj v pedálech-stoj na ramenou	2,7
2391d	Výdrž : stoj v pedálech bez držení-stoj na ramenou	3,2

8.5.013 Cviky jeté po zadním kole – jedno kolo

2411a	Zvednuté kolo sed v sedle-stoj na zadních stupácích-C -	2,2
2411b	Zvednuté kolo sed v sedle-stoj na zadních stupácích-O -	2,4
2412a	Zvednuté kolo sed v sedle-sed na ramenou-C -	2,9
2412b	Zvednuté kolo sed v sedle-sed na ramenou-O -	3,1
2412c	Zvednuté kolo sed v sedle bez držení-sed na ramenou-C -	3,5
2412d	Zvednuté kolo sed v sedle bez držení-sed na ramenou-O -	3,8
2413a	Zvednuté kolo sed v sedle vzad bez držení-sed na ramenou-C -	4,1
2413b	Zvednuté kolo sed v sedle vzad bez držení-sed na ramenou-O -	4,4
2413c	Zvednuté kolo sed v sedle vzad bez držení 3 otočky-sed na ramenou	6,1
2414a	Zvednuté kolo sed v sedle-závěs na prsou-C -	3,1
2414b	Zvednuté kolo sed v sedle-závěs na prsou-O -	3,3
2414c	Zvednuté kolo sed v sedle bez držení-závěs na prsou-C -	3,8
2414d	Zvednuté kolo sed v sedle bez držení-závěs na prsou-O -	4,2
2415a	Zvednuté kolo sed v sedle vzad bez držení-závěs na prsou-C-	4,4
2415b	Zvednuté kolo sed v sedle vzad bez držení-závěs na prsou-O-	4,6
2416a	Zvednuté kolo sed v sedle-stoj na ramenou-C -	4,8
2416b	Zvednuté kolo sed v sedle-stoj na ramenou-O -	5,1
2416c	Zvednuté kolo sed v sedle bez držení-stoj na ramenou-C -	5,6
2416d	Zvednuté kolo sed v sedle bez držení-stoj na ramenou-O -	6,0
2417a	Zvednuté kolo sed v sedle vzad bez držení-stoj na ramenou-C -	6,5
2417b	Zvednuté kolo sed v sedle vzad bez držení-stoj na ramenou-O -	7,0
2418a	Zvednuté kolo obrácený sed v sedle bez držení-sed na ramenou-C -	3,9
2418b	Zvednuté kolo obrácený sed v sedle bez držení-sed na ramenou-O -	4,3
2418c	Zvednuté kolo obrácený sed v sedle 3 otočky bez držení-sed na ramenou	6,5
2419a	Zvednuté kolo obrácený sed v sedle vzad bez držení-sed na ramenou-C -	4,9
2419b	Zvednuté kolo obrácený sed v sedle vzad bez držení-sed na ramenou-O -	5,3

2420a	Zvednuté kolo obrácený sed v sedle bez držení-závěs na prsou-C -	4,1
2420b	Zvednuté kolo obrácený sed v sedle bez držení-závěs na prsou-O -	4,5
2421a	Zvednuté kolo obrácený sed v sedle vzad bez držení-závěs na prsou-C -	5,1
2421b	Zvednuté kolo obrácený sed v sedle vzad bez držení-závěs na prsou-O -	5,5
2422a	Zvednuté kolo obrácený sed v sedle bez držení-stoj na ramenou-C -	6,7
2422b	Zvednuté kolo obrácený sed v sedle bez držení-stoj na ramenou-O -	7,1
2426a	Zvednuté kolo sed na řídítkách-sed na ramenou-C -	3,4
2426b	Zvednuté kolo sed na řídítkách-sed na ramenou-O -	3,7
2426c	Zvednuté kolo sed na řídítkách bez držení-sed na ramenou-C -	4,0
2426d	Zvednuté kolo sed na řídítkách bez držení-sed na ramenou-O -	4,4
2427a	Zvednuté kolo sed na řídítkách vzad bez držení-sed na ramenou-C -	4,7
2427b	Zvednuté kolo sed na řídítkách vzad bez držení-sed na ramenou-O -	5,0
2427c	Zvednuté kolo sed na řídítkách vzad 3 otočky bez držení-sed na ramenou	6,9
2428a	Zvednuté kolo sed na řídítkách-stoj na ramenou-C -	5,5
2428b	Zvednuté kolo sed na řídítkách-stoj na ramenou-O -	5,9
2428c	Zvednuté kolo sed na řídítkách bez držení-stoj na ramenou-C -	6,3
2428d	Zvednuté kolo sed na řídítkách bez držení-stoj na ramenou-O -	6,7
2429a	Zvednuté kolo sed na řídítkách vzad bez držení-stoj na ramenou-C -	7,4
2429b	Zvednuté kolo sed na řídítkách vzad bez držení-stoj na ramenou-O -	8,0
2436a	Vztyčené kolo bez držení-sed na ramenou-C -	3,6
2436b	Vztyčené kolo bez držení-sed na ramenou-O -	4,0
2437a	Vztyčené kolo vzad bez držení-sed na ramenou-C -	4,2
2437b	Vztyčené kolo vzad bez držení-sed na ramenou-O -	4,6
2437c	Vztyčené kolo 3 otočky vzad bez držení-sed na ramenou	6,4
2438a	Vztyčené kolo bez držení-stoj na ramenou-C -	6,0
2438b	Vztyčené kolo bez držení-stoj na ramenou-O -	6,4
2439a	Vztyčené kolo vzad bez držení-stoj na ramenou-C -	7,0
2439b	Vztyčené kolo vzad bez držení-stoj na ramenou-O -	7,6
2446a	Vztyčené kolo obrácený sed bez držení-sed na ramenou-C -	4,3
2446b	Vztyčené kolo obrácený sed bez držení-sed na ramenou-O -	4,7

2446c	Vztyčené kolo obrácený sed 3 otočky bez držení-sed na ramenou	7,0
2447a	Vztyčené kolo obrácený sed vzad bez držení-sed na ramenou-C -	5,3
2447b	Vztyčené kolo obrácený sed vzad bez držení-sed na ramenou-O -	5,7
2448a	Vztyčené kolo obrácený sed bez držení-stoj na ramenou-C -	6,4
2448b	Vztyčené kolo obrácený sed bez držení-stoj na ramenou-O -	6,8
2449a	Vztyčené kolo obrácený sed vzad bez držení-stoj na ramenou-C -	7,9
2449b	Vztyčené kolo obrácený sed vzad bez držení-stoj na ramenou-O -	8,5

8.5.014 Přejechy – jedno kolo

2471a	Přejech: zvednuté kolo sed v sedle-zvednuté kolo sed na řídkách-sed na ramenou	4,8
2471b	Přejech: zvednuté kolo sed v sedle-zvednuté kolo sed na řídkách-stoj na ramenou	6,7
2472a	Přejech: zvednuté kolo sed v sedle-vztyčené kolo-sed na ramenou	7,0
2472b	Přejech: zvednuté kolo sed v sedle-vztyčené kolo-stoj na ramenou	9,7
2473a	Přejech: zvednuté kolo sed na řídkách-vztyčené kolo-sed na ramenou	5,9
2473b	Přejech: zvednuté kolo sed na řídkách-vztyčené kolo-stoj na ramenou	8,2

§ 3 Krasojízda čtveřic

8.5.015 Krasojízda čtveřic

Hodnota uvedená za značkou „T“ je dosažena při taktickém rozšíření příslušného cviku

4001a	4 za sebou -C-	0,8
4001b	4 za sebou -O-	1,0
4001c	4 za sebou -C- 4 kroužky vlevo	1,4
4001d	4 za sebou -O- 4 kroužky vlevo	1,6
4001e	4 za sebou -C- 4 kroužky vpravo	1,4
4001f	4 za sebou -O- 4 kroužky vpravo	1,6
4001g	4 za sebou -C- 2 kroužky vlevo 2 kroužky vpravo	1,6
4001h	4 za sebou -O- 2 kroužky vlevo 2 kroužky vpravo	1,8
4001i	4 za sebou 4 střídavé kroužky překryté	2,7
4002a	4 za sebou -C- vzad	1,6
4002b	4 za sebou -O- vzad	2,0
4002c	4 za sebou -C- 4 kroužky vlevo vzad	2,7
4002d	4 za sebou -O- 4 kroužky vlevo vzad	3,1
4002e	4 za sebou 4 střídavé kroužky překryté vzad	4,9

UCI pravidla cyklistiky

4003	a	4 za sebou -C- zvednuté kolo	2,0
4003	b	4 za sebou -O- zvednuté kolo	2,5
4003	c	4 za sebou -C- zvednuté kolo b.d.	2,6
4003	d	4 za sebou -O- zvednuté kolo b.d.	3,3
4003	e	4 za sebou -C- 4 kroužky vlevo zvednuté kolo	3,4
4003	f	4 za sebou -O- 4 kroužky vlevo zvednuté kolo	3,9
4003	g	4 za sebou -C- 4 kroužky vlevo zvednuté kolo b.d.	4,4
4003	h	4 za sebou -O- 4 kroužky vlevo zvednuté kolo b.d.	5,1
4004	a	4 za sebou -C- zvednuté kolo vzad b.d.	3,4
4004	b	4 za sebou -O- zvednuté kolo vzad b.d.	4,3
4004	c	4 za sebou -C- 4 kroužky vlevo zvednuté kolo vzad b.d.	5,8
4004	d	4 za sebou -O- 4 kroužky vlevo zvednuté kolo vzad b.d.	6,6
4004	e	4 za sebou -C- 4 kroužky vpravo zvednuté kolo vzad b.d.	6,0
4004	f	4 za sebou -O- 4 kroužky vpravo zvednuté kolo vzad b.d.	6,8
4004	g	4 za sebou -C- 2 kroužky vlevo 2 kroužky vpravo zvednuté kolo vzad b.d.	6,6
4004	h	4 za sebou -O- 2 kroužky vlevo 2 kroužky vpravo zvednuté kolo vzad b.d.	7,5
4004	i	4 za sebou -C- 4 kroužky vlevo 4 kroužky vpravo zvednuté kolo vzad b.d.	
4004	i	4 za sebou 4 střídavé kroužky překryté zvednuté kolo vzad b.d.	9,4
4006	a	4 za sebou šikmý tah	1,0
4006	b	4 za sebou šikmý tah 2 kroužky vlevo 2 kroužky vpravo	1,8
4007	a	4 za sebou -S -	1,8
4007	b	4 za sebou -8 -	2,2
4007	c	4 za sebou projetá-8 -	2,6
4008	a	4 za sebou -S-vzad	3,6
4008	b	4 za sebou -8-vzad	4,4
4008	c	4 za sebou projetá-8-vzad	5,2
4010	a	4 za sebou -S-zvednuté kolo vzad b.d.	7,7
4010	b	4 za sebou -8-zvednuté kolo vzad b.d.	9,4
4010	c	4 za sebou projetá-8-zvednuté kolo vzad b.d.	10,6
4011	a	4 za sebou podélný tah	1,0
4011	b	4 za sebou podélný tah 2 kroužky vlevo 2 kroužky vpravo	1,8
4012	a	2 za sebou podélný tah proti sobě	1,6
4012	b	2 za sebou podélný tah proti sobě 2 mlýny	2,7
4013	a	2 vedle sebe podélný tah proti sobě	1,2

4013b	2 vedle sebe podélný tah proti sobě 4 kroužky vlevo	1,7
4013c	2 vedle sebe podélný tah projetý proti sobě	1,6
4013d	2 vedle sebe podélný tah projetý proti sobě 4 kroužky vlevo	2,1
4013e	2 vedle sebe podélný tah projetý proti sobě 4 kroužky vpravo	2,2
4013f	2 vedle sebe podélný tah projetý proti sobě 2 mlýny	2,7
4014a	2 za sebou šikmý tah proti sobě	1,6
4015a	4 vedle sebe příčné stř.půlkroužky	2,0
4015b	4 vedle sebe příčná stř.kroužky	2,4
4016a	4 vedle sebe příčné stř.půlkroužky zv. kolo vzad b.d	8,7
4016b	4 vedle sebe příčné stř.kroužky zv. kolo vzad b.d.	10,4
4017a	4 vedle sebe příčný tah	1,0
4017b	4 vedle sebe příčný tah 4 kroužky vlevo	1,6
4018a	4 vedle sebe příčný tah vzad	2,1
4018b	4 vedle sebe příčný tah 4 kroužky vlevo vzad	3,2
4024a	Dvoučlenný okřídlený mlýn půlobjezd otáčení zvednuté kolo vzad bez držení T (10,3)	9,3
4024b	Dvoučlenný okřídlený mlýn otáčení zvednuté kolo vzad bez držení T (11,2)	10,2
4024c	Otočky Remmlinger zvednuté kolo vzad bez držení T (13,6)	13,6 12,6
4026a	2 za sebou dvojitý -C-	0,8
4026b	2 za sebou dvojitý -O-	1,2
4026c	2 za sebou dvojitý -O- projetý	1,6
4026d	2 za sebou dvojitý -C- 4 kroužky vlevo	1,4
4026e	2 za sebou dvojitý -O- 4 kroužky vlevo	1,8
4026f	2 za sebou dvojitý -O- projetý 4 kroužky vlevo	2,2
4027a	2 za sebou dvojitý -C- vzad	1,7
4027b	2 za sebou dvojitý -O- vzad	2,5
4027c	2 za sebou dvojitý -O- projetý vzad	3,3
4027d	2 za sebou dvojitý -C- 4 kroužky vlevo vzad	2,8
4027e	2 za sebou dvojitý -O- 4 kroužky vlevo vzad	3,6
4027f	2 za sebou dvojitý -O- projetý 4 kroužky vlevo vzad	4,4
4028a	2 za sebou dvojitý -C- zvednuté kolo	2,1
4028b	2 za sebou dvojitý -O- zvednuté kolo	3,1
4028c	2 za sebou dvojitý -O- projetý zvednuté kolo	4,1

UCI pravidla cyklistiky

4028d	2 za sebou dvojitý -C- zvednuté kolo bez držení	2,7
4028e	2 za sebou dvojitý -O- zvednuté kolo bez držení	3,5
4028f	2 za sebou dvojitý -O- projetý zvednuté kolo bez držení	5,3
4028g	2 za sebou dvojitý -C- 4 kroužky vlevo zvednuté kolo	3,5
4028h	2 za sebou dvojitý -O- 4 kroužky vlevo zvednuté kolo	4,5
4028i	2 za sebou dvojitý -O- projetý 4 kroužky vlevo zvednuté kolo	5,5
4028j	2 za sebou dvojitý -C- 4 kroužky vlevo zvednuté kolo b.d.	4,6
4028k	2 za sebou dvojitý -O- 4 kroužky vlevo zvednuté kolo b.d.	5,4
4028l	2 za sebou dvojitý -O- projetý 4 kroužky vlevo zvednuté kolo b.d.	7,2
4029a	2 za sebou dvojitý -C- zvednuté kolo vzad b.d.	4,1
4029b	2 za sebou dvojitý -O- zvednuté kolo vzad b.d.	5,3
4029c	2 za sebou dvojitý -O- projetý zvednuté kolo vzad b.d.	7,0
4029d	2 za sebou dvojitý -C- 4 kroužky vlevo zvednuté kolo vzad b.d.	6,5
4029e	2 za sebou dvojitý -O- 4 kroužky vlevo zvednuté kolo vzad b.d.	7,7
4029f	2 za sebou dvojitý -O- projetý 4 kroužky vlevo zvednuté kolo vzad b.d.	9,4
4031a	2 za sebou příčný tah	1,0
4031b	2 za sebou příčný tah 4 kroužky vlevo	1,6
4031c	2 za sebou příčný tah 2 kroužky vlevo 2 kroužky vpravo	1,8
4032a	2 za sebou příčný tah vzad	2,0
4032b	2 za sebou příčný tah 4 kroužky vlevo vzad	3,1
4032c	2 za sebou příčný tah 2 kroužky vlevo 2 kroužky vpravo vzad	3,5
4044a	2 vedle sebe příčný tah proti sobě	1,2
4044b	2 vedle sebe příčný tah proti sobě 4 kroužky vlevo	1,7
4044c	2 vedle sebe příčný tah projetý proti sobě	1,6
4044d	2 vedle sebe příčný tah projetý proti sobě 4 kroužky vlevo	2,1
4044e	2 vedle sebe příčný tah projetý proti sobě 2 mlýny	2,7
4044f	2 vedle sebe příčný tah proti sobě stř.půlkroužky	2,0
4044g	2 vedle sebe příčný tah proti sobě stř.kroužky	2,4
4045a	2 vedle sebe příčný tah proti sobě vzad	2,3
4045b	2 vedle sebe příčný tah projetý proti sobě vzad	3,1
4045c	2 vedle sebe příčný tah projetý proti sobě vzad 4 kroužky vlevo	3,4
4045d	2 vedle sebe příčný tah proti sobě vzad stř.půlkroužky	3,9
4045e	2 vedle sebe příčný tah proti sobě vzad stř.kroužky	4,7
4048a	2 vedle sebe příčný tah proti sobě zvednuté kolo vzad b.d.stř.půlkroužky	9,0
4048b	2 vedle sebe příčný tah proti sobě zvednuté kolo vzad b.d.stř.kroužky	10,0
4048c	2 vedle sebe příčný tah proti sobě projetý zvednuté kolo vzad b.d.stř.kroužky T (11,3-	11,7

		12,1)		10,5							
			<table border="1"> <tr> <td></td> <td>napsáno</td> </tr> <tr> <td rowspan="4">zajeto</td> <td>4048c</td> </tr> <tr> <td>Bez průjezdu</td> </tr> <tr> <td>1x průjezd</td> </tr> <tr> <td>2'x průjezd</td> </tr> </table>		napsáno	zajeto	4048c	Bez průjezdu	1x průjezd	2'x průjezd	
	napsáno										
zajeto	4048c										
	Bez průjezdu										
	1x průjezd										
	2'x průjezd										
4071	a	Dvoučlenný -C-	0,4								
4071	b	Dvoučlenný -O-	0,6								
4071	c	Dvoučlenný -C- 2 kroužky vlevo	0,6								
4071	d	Dvoučlenný -O- 2 kroužky vlevo	1,0								
4071	e	Dvoučlenný -C- 4 kroužky vlevo	1,2								
4071	f	Dvoučlenný -O- 4 kroužky vlevo	1,4								
4072	a	Dvoučlenný -C- vzad	0,8								
4072	b	Dvoučlenný -O- vzad	1,2								
4072	c	Dvoučlenný -C- 2 kroužky vlevo vzad	1,1								
4072	d	Dvoučlenný -O- 2 kroužky vlevo vzad	1,5								
4072	e	Dvoučlenný -C- 4 kroužky vlevo vzad	2,9								
4072	f	Dvoučlenný -O- 4 kroužky vlevo vzad									
4073	a	Dvoučlenný -C- zvednuté kolo	1,0								
4073	b	Dvoučlenný -O- zvednuté kolo	1,5								
4073	c	Dvoučlenný -C- zvednuté kolo b.d.	1,3								
4073	d	Dvoučlenný -O- zvednuté kolo b.d.	2,0								
4073	e	Dvoučlenný -C- 2 kroužky vlevo zvednuté kolo	1,9								
4073	f	Dvoučlenný -O- 2 kroužky vlevo zvednuté kolo	2,4								
4073	g	Dvoučlenný -C- 2 kroužky vlevo zvednuté kolo b.d.	2,3								
4073	h	Dvoučlenný -O- 2 kroužky vlevo zvednuté kolo b.d.									
4073	i	Dvoučlenný -C- 4 kroužky vlevo zvednuté kolo	2,9								
4073	j	Dvoučlenný -O- 4 kroužky vlevo zvednuté kolo	3,4								
4073	k	Dvoučlenný -C- 4 kroužky vlevo zvednuté kolo b.d.	3,6								
4073	l	Dvoučlenný -O- 4 kroužky vlevo zvednuté kolo b.d.	4,3								
4073	m	Dvoučlenný -C- 4 kroužky vlevo projeté zvednuté kolo	3,9								
4073	n	Dvoučlenný -O- 4 kroužky vlevo projeté zvednuté kolo	4,4								
4073	o	Dvoučlenný -C- 4 kroužky vlevo projeté zvednuté kolo b.d.	4,4								
4073	p	Dvoučlenný -O- 4 kroužky vlevo projeté zvednuté kolo b.d.	5,1								
4074	a	Dvoučlenný -C- zvednuté kolo vzad b.d.	1,7								
4074	b	Dvoučlenný -O- zvednuté kolo vzad b.d.	2,6								
4074	c	Dvoučlenný -C- 2 kroužky vlevo zvednuté kolo vzad b.d.	2,4								
4074	d	Dvoučlenný -O- 2 kroužky vlevo zvednuté kolo vzad b.d.	3,2								
4074	e	Dvoučlenný -C- 4 kroužky vlevo zvednuté kolo vzad b.d.	5,1								

4074	f	Dvoučlenný -O- 4 kroužky vlevo zvednuté kolo vzad b.d.	5,9
4074	g	Dvoučlenný -C- 4 kroužky vlevo projeté zvednuté kolo vzad b.d.	6,8
4074	h	Dvoučlenný -O- 4 kroužky vlevo projeté zvednuté kolo vzad b.d.	7,6
4081	a	Dvoučlenně za sebou podélný tah zvednuté kolo b.d.	2,0
4081	b	Dvoučlenně za sebou podélný tah dvoučlenné kroužky vlevo zv.kolo b.d.	2,5
4081	c	Dvoučlenně za sebou podélný tah dvoučlenné kroužky vpravo zv.kolo b.d.	2,7
4081	d	Dvoučlenně za sebou podélný tah 4 kroužky vlevo zv.kolo b.d.	3,8
4082	a	Dvoučlenně za sebou podélný tah zvednuté kolo vzad b.d.	2,6
4082	b	Dvoučlenně za sebou podélný tah 2 kroužky vlevo 2 kroužky vpravo zv.kolo vzad b.d.	6,8
4083	a	Dvoučlenný podélný tah proti sobě zvednuté kolo vzad 4 kroužky vlevo bez držení projeté	9,2
4083	b	Dvoučlenný podélný tah proti sobě zvednuté kolo vzad 4 kroužky vpravo bez držení projeté	10,4
4083	c	Dvoučlenný podélný tah proti sobě zvednuté kolo vzad 2 mlýny bez držení projeté	11,6
4086	a	Dvoučlenný příčný tah	0,6
4086	b	Dvoučlenný příčný tah 2 kroužky vlevo	0,8
4086	c	Dvoučlenný příčný tah 2 kroužky vpravo	0,8
4086	d	Dvoučlenný příčný tah 4 kroužky vlevo	1,7
4087	a	Dvoučlenný příčný tah vzad	1,2
4087	b	Dvoučlenný příčný tah 2 kroužky vlevo vzad	1,7
4087	c	Dvoučlenný příčný tah 4 kroužky vlevo vzad	2,5
4088	a	Dvoučlenný příčný tah zv. kolo	1,5
4088	b	Dvoučlenný příčný tah zv. kolo b.d.	2,0
4088	c	Dvoučlenný příčný tah dvoučlenné kroužky vlevo zv. kolo	1,9
4088	d	Dvoučlenný příčný tah dvoučlenné kroužky vlevo zv. kolo b.d.	2,5
4088	e	Dvoučlenný příčný tah dvoučlenné kroužky vpravo zv. kolo b.d.	2,7
4088	f	Dvoučlenný příčný tah 4 kroužky vlevo zv. kolo	3,9
4088	g	Dvoučlenný příčný tah 4 kroužky vlevo zv. kolo b.d.	4,8
4089	a	Dvoučlenný příčný tah zvednuté kolo vzad bez držení	2,6
4089	b	Dvoučlenný příčný tah 2 dvoučlenné kroužky vlevo zv. kolo vzad b.d.	3,2
4089	c	Dvoučlenný příčný tah 2 dvoučlenné kroužky vpravo zv. kolo vzad b.d.	3,6
4089	d	Dvoučlenný příčný tah 4 kroužky vlevo zv. kolo vzad b.d.	6,4
4096	a	Dvoučlenné příčné stř.půlkroužky	0,7
4096	b	Dvoučlenné příčné stř.kroužky	1,1
4097	a	Dvoučlenné příčné stř.půlkroužky vzad	1,4

4097	b	Dvoučlenná příčné stř.kroužky vzad	2,2
4098	a	Dvoučlenný příčný tah zvednuté kolo stř.půlkroužky	1,8
4098	b	Dvoučlenný příčný tah zvednuté kolo stř.kroužky	2,8
4098	c	Dvoučlenný příčný tah zvednuté kolo stř.půlkroužky b.d.	2,3
4098	d	Dvoučlenný příčný tah zvednuté kolo stř.kroužky b.d.	3,6
4099	a	Dvoučlenný příčný tah zvednuté kolo vzad stř.půlkroužky b.d.	3,0
4099	b	Dvoučlenný příčný tah zvednuté kolo vzad stř.kroužky b.d.	4,7
4105	a	Dvoučlenný příčný tah proti sobě	1,2
4105	b	Dvoučlenný příčný tah proti sobě dvoučlenné kroužky vlevo	1,4
4105	c	Dvoučlenný příčný tah proti sobě 4 kroužky vlevo	1,8
4106	a	Dvoučlenný příčný tah proti sobě vzad	2,4
4106	b	Dvoučlenný příčný tah proti sobě dvoučlenné kroužky vlevo vzad	2,7
4106	c	Dvoučlenný příčný tah proti sobě 4 kroužky vlevo vzad	3,5
4107	a	Dvoučlenný příčný tah proti sobě zvednuté kolo	3,0
4107	b	Dvoučlenný příčný tah proti sobě zvednuté kolo b.d.	3,9
4107	c	Dvoučlenný příčný tah proti sobě dvoučlenné kroužky vlevo zvednuté kolo	3,4
4107	d	Dvoučlenný příčný tah proti sobě dvoučlenné kroužky vlevo zvednuté kolo b.d.	4,4
4107	e	Dvoučlenný příčný tah proti sobě 4 kroužky vlevo zvednuté kolo	4,9
4107	f	Dvoučlenný příčný tah proti sobě 4 kroužky vlevo zvednuté kolo b.d.	5,7
4108	a	Dvoučlenný příčný tah proti sobě zvednuté kolo vzad b.d.	4,1
4108	b	Dvoučlenný příčný tah proti sobě 4 kroužky vlevo zvednuté kolo vzad b.d.	7,5
4108	c	Dvoučlenný příčný tah proti sobě 2 kroužky vlevo 2 kroužky vpravo zvednuté kolo vzad b.d.	8,3
4116	a	Objezd 1 kolem 1	1,6
4117	a	Objezd 1 kolem 1 vzad	2,2
4121	a	Dvoučlenný mlýn	0,8
4121	b	Dvoučlenný mlýn 4 kroužky vpravo	1,4
4122	a	Dvoučlenný mlýn vzad	1,7
4122	b	Dvoučlenný mlýn vzad najetý	2,6
4122	c	Dvoučlenný mlýn vzad najetý a vyjetý	3,1
4123	a	Dvoučlenný mlýn zvednuté kolo	2,1
4123	b	Dvoučlenný mlýn zvednuté kolo bez držení	2,7

4123c	Dvoučlenný mlýn zvednuté kolo bez držení najetý	4,3
4123d	Dvoučlenný mlýn zvednuté kolo bez držení najetý b.d.	4,3
4123e	Dvoučlenný mlýn zvednuté kolo b.d. najetý a vyjetý	4,6
4123f	Dvoučlenný mlýn zvednuté kolo b.d. najetý a vyjetý bez držení	5,1
4124a	Dvoučlenný mlýn zvednuté kolo vzad bez držení T (10,4)	3,6
4124b	Dvoučlenný mlýn zvednuté kolo vzad b.d. najetý bez držení	5,6
4124c	Dvoučlenný mlýn zvednuté kolo vzad b.d. najetý a vyjetý bez držení	6,6
4124d	Dvoučlenný mlýn otáčení zvednuté kolo vzad b.d. najetý a vyjetý b.d.	9,4
4124e	Dvoučlenný mlýn 4 kroužky vpravo zv.kolo vzad b.d. najetý a vyjetý bez držení	7,7
4133a	Dvoučlenný vnitřní prsten zvednuté kolo	1,7
4133b	Dvoučlenný vnitřní prsten zvednuté kolo najetý	2,9
4133c	Dvoučlenný vnitřní prsten zvednuté kolo najetý b.d.	3,8
4133d	Dvoučlenný vnitřní prsten zvednuté kolo najetý a vyjetý	3,5
4133e	Dvoučlenný vnitřní prsten zvednuté kolo najetý a vyjetý b.d.	4,6
4134a	Dvoučlenný vnitřní prsten zvednuté kolo vzad	2,4
4134b	Dvoučlenný vnitřní prsten zvednuté kolo vzad najetý b.d.	4,9
4134c	Dvoučlenný vnitřní prsten zvednuté kolo vzad najetý a vyjetý b.d.	6,0
4134d	Dvoučlenný vnitřní prsten 4 kroužky vpravo zvednuté kolo vzad b.d. najetý a vyjetý b.d.	8,5
4134e	Dvoučlenný vnitřní prsten otáčení zvednuté kolo vzad b.d. najetý a vyjetý b.d. T (11,7)	10,7
4135a	Dvoučlenný vnější prsten zvednuté kolo	2,5
4135b	Dvoučlenný vnější prsten zvednuté kolo najetý	3,7
4135c	Dvoučlenný vnější prsten zvednuté kolo najetý bez držení	4,8
4135d	Dvoučlenný vnější prsten zvednuté kolo najetý a vyjetý	4,3
4135e	Dvoučlenný vnější prsten zvednuté kolo najetý a vyjetý bez držení	5,6
4136a	Dvoučlenný vnější prsten zvednuté kolo vzad	3,5
4136b	Dvoučlenný vnější prsten zvednuté kolo vzad najetý bez držení	6,3
4136c	Dvoučlenný vnější prsten zvednuté kolo vzad najetý a vyjetý bez držení	7,3
4136d	Dvoučlenný vnější prsten 4 kroužky vpravo zvednuté kolo vzad najetý a vyjetý b.d.	9,9
4136e	Dvoučlenný vnější prsten otáčení zvednuté kolo vzad najetý a vyjetý b.d.	12,1
4151a	Čtyřčlenný -C-	0,8
4151b	Čtyřčlenný -O-	1,0
4151c	Čtyřčlenný -C- dvoučlenné kroužky vlevo	1,2
4151d	Čtyřčlenný -O- dvoučlenné kroužky vlevo	1,4
4151e	Čtyřčlenný -C- 4 kroužky vlevo	2,4
4151f	Čtyřčlenný -O- 4 kroužky vlevo	2,8
4152a	Čtyřčlenný -C- vzad	1,7
4152b	Čtyřčlenný -O- vzad	2,1

4152c	Čtyřčlenný -C- dvoučlenné kroužky vlevo vzad	2,4
4152d	Čtyřčlenný -O- dvoučlenné kroužky vlevo vzad	2,8
4152e	Čtyřčlenný -C- 4 kroužky vlevo vzad	3,8
4152f	Čtyřčlenný -O- 4 kroužky vlevo vzad	4,2
4153a	Čtyřčlenný -C- zvednuté kolo	2,1
4153b	Čtyřčlenný -O- zvednuté kolo	2,6
4153c	Čtyřčlenný -C- zvednuté kolo b.d.	2,7
4153d	Čtyřčlenný -O- zvednuté kolo b.d.	3,4
4153e	Čtyřčlenný -C- dvoučlenné kroužky vlevo zvednuté kolo	3,0
4153f	Čtyřčlenný -O- dvoučlenné kroužky vlevo zvednuté kolo	3,5
4153g	Čtyřčlenný -C- dvoučlenné kroužky vlevo zvednuté kolo b.d.	3,9
4153h	Čtyřčlenný -O- dvoučlenné kroužky vlevo zvednuté kolo b.d.	3,6
4153i	Čtyřčlenný -C- 4 kroužky vlevo zvednuté kolo.	4,5
4153j	Čtyřčlenný -O- 4 kroužky vlevo zvednuté kolo	5,0
4153k	Čtyřčlenný -C- 4 kroužky vlevo zvednuté kolo b.d.	5,6
4153l	Čtyřčlenný -O- 4 kroužky vlevo zvednuté kolo b.d.	6,2
4154a	Čtyřčlenný -C- zvednuté kolo vzad b.d.	3,6
4154b	Čtyřčlenný -O- zvednuté kolo vzad b.d.	4,4
4154c	Čtyřčlenný -C- dvoučlenné kroužky vlevo zvednuté kolo vzad b.d.	5,1
4154d	Čtyřčlenný -O- dvoučlenné kroužky vlevo zvednuté kolo vzad b.d.	6,0
4154e	Čtyřčlenný -C- 4 kroužky vlevo zvednuté kolo vzad b.d.	7,0
4154f	Čtyřčlenný -O- 4 kroužky vlevo zvednuté kolo vzad b.d.	7,8
4154g	Čtyřčlenný -C- otáčení zvednuté kolo vzad b.d.	9,3
4154h	Čtyřčlenný -O- otáčení zvednuté kolo vzad b.d.	10,2
4161a	Čtyřčlenný příčný tah	1,0
4161b	Čtyřčlenný příčný tah dvoučlenné kroužky vlevo	1,4
4161c	Čtyřčlenný příčný tah dvoučlenné kroužky vpravo	1,5
4161d	Čtyřčlenný příčný tah 4 kroužky vlevo	1,6
4162a	Čtyřčlenný příčný tah vzad	2,1
4162b	Čtyřčlenný příčný tah dvoučlenné kroužky vlevo vzad	2,8
4162c	Čtyřčlenný příčný tah dvoučlenné kroužky vpravo vzad	3,0
4162d	Čtyřčlenný příčný tah 4 kroužky vlevo vzad	3,2
4163a	Čtyřčlenný příčný tah zvednuté kolo	2,6
4163b	Čtyřčlenný příčný tah zvednuté kolo b.d.	3,4
4163c	Čtyřčlenný příčný tah dvoučlenné kroužky vlevo zv. kolo	3,5
4163d	Čtyřčlenný příčný tah dvoučlenné kroužky vlevo zv. kolo b.d.	4,1
4163e	Čtyřčlenný příčný tah 4 kroužky vlevo zv. kolo	5,0

4163f	Čtyřčlenný příčný tah 4 kroužky vlevo zv. kolo b.d.	5,2
4164a	Čtyřčlenný příčný tah zvednuté kolo vzad b.d.	3,4
4164b	Čtyřčlenný příčný tah dvoučlenné kroužky vlevo zv. kolo vzad b.d.	5,0
4164c	Čtyřčlenný příčný tah 4 kroužky vlevo zv. kolo vzad b.d.	6,8
4164d	Čtyřčlenný příčný tah 2 kroužky vlevo 2 kroužky vpravo zv. kolo vzad b.d.	7,7
4164e	Čtyřčlenný příčný tah otáčení zv. kolo vzad b.d.	10,2
4171a	Objezd 3 kolem 1	1,1
4172a	Objezd 3 kolem 1 vzad	2,2
4173a	Objezd 3 kolem 1 zvednuté kolo	2,8
4173b	Objezd 3 kolem 1 zvednuté kolo bez držení	3,6
4174a	Objezd 3 kolem 1 zvednuté kolo vzad bez držení	4,8
4181a	Kočár -C-	0,6
4181b	Kočár -O-	0,8
4182a	Kočár zvednuté kolo -C-	1,5
4182b	Kočár zvednuté kolo -O-	2,0
4183a	Hadí -C-	0,6
4183b	Hadí -O-	0,8
4191a	Řetěz -C-	0,6
4191b	Řetěz -O-	0,8
4192a	Řetěz zvednuté kolo bez držení -C-	2,0
4192b	Řetěz zvednuté kolo bez držení -O-	2,6
4196a	Držení sedla -C-	1,0
4196b	Držení sedla -O-	1,2
4197a	Držení sedla průtah	1,2
4198a	Držení sedla prsten	0,8
4198b	Držení sedla prsten 4 kroužky vpravo	1,8
4199a	Držení sedla prsten vzad	1,6
4199b	Držení sedla prsten vzad najetý	2,6
4199c	Držení sedla prsten vzad najetý a vyjetý	3,0

4211a	Dvoučlenný okřídlený mlýn	1,3
4211b	Dvoučlenný okřídlený mlýn půlobjezd dvoučlenné kroužky vpravo	1,7
4211c	Dvoučlenný okřídlený mlýn dvoučlenné kroužky vpravo	1,9
4211d	Dvoučlenný okřídlený mlýn půlobjezd 4 kroužky vpravo	2,1
4211e	Dvoučlenný okřídlený mlýn 4 kroužky vpravo	2,4
4212a	Dvoučlenný okřídlený mlýn vzad	1,6
4212b	Dvoučlenný okřídlený mlýn půlobjezd dvoučlenné kroužky vpravo vzad	2,4
4212c	Dvoučlenný okřídlený mlýn dvoučlenné kroužky vpravo vzad	3,1
4212d	Dvoučlenný okřídlený mlýn vzad najetý	2,6
4212e	Dvoučlenný okřídlený mlýn vzad najetý a vyjetý	3,0
4213a	Dvoučlenný okřídlený mlýn zv. kolo	2,0
4213b	Dvoučlenný okřídlený mlýn zv. kolo b.d.	2,6
4213c	Dvoučlenný okřídlený mlýn zv. kolo b.d. najetý	4,2
4213d	Dvoučlenný okřídlený mlýn zv. kolo b.d. najetý b.d.	4,2
4213e	Dvoučlenný okřídlený mlýn zv. kolo b.d. najetý a vyjetý	4,4
4213f	Dvoučlenný okřídlený mlýn zv. kolo b.d. najetý a vyjetý b.d.2,4	4,9
4214a	Dvoučlenný okřídlený mlýn zv. kolo vzad b.d.	3,4
4214b	Dvoučlenný okřídlený mlýn zv. kolo vzad b.d. najetý b.d.	5,4
4214c	Dvoučlenný okřídlený mlýn zv. kolo vzad b.d. najetý a vyjetý b.d.	6,0
4214d	Dvoučlenný okřídlený mlýn půlobjezd s 2 kroužky vpravo zv. kolo vzad b.d.	5,1
4214e	Dvoučlenný okřídlený mlýn půlobjezd dvoučl. kroužky vpravo zv. kolo vzad b.d.	4,1
4214f	Dvoučlenný okřídlený mlýn dvoučl. kroužky vpravo zv. kolo vzad b.d.	5,4
4214g	Dvoučlenný okřídlený mlýn půlobjezd 4 kroužky vpravo zv. kolo vzad b.d.	5,6
4214h	Dvoučlenný okřídlený mlýn půlobjezd 4 kroužky vpravo zv. kolo vzad b.d. najetý b.d.	6,6
4214i	Dvoučl. okřídlený mlýn půlobjezd 4 kroužky vpravo zv. kolo vzad b.d. najetý a vyjetý b.d.	7,2
4214j	Dvoučlenný okřídlený mlýn 4 kroužky vpravo zv. kolo vzad b.d.	6,0
4214k	Dvoučlenný okřídlený mlýn 4 kroužky vpravo zv. kolo vzad b.d. najetý b.d.	7,5
4214l	Dvoučlenný okřídlený mlýn 4 kroužky vpravo zv. kolo vzad b.d. najetý a vyjetý b.d.	8,5
4223a	Dvoučlenný okřídlený prsten zvednuté kolo	2,0
4223b	Dvoučlenný okřídlený prsten zvednuté kolo b.d.	2,6
4223c	Dvoučlenný okřídlený prsten zvednuté kolo bez držení najetý	3,7
4223d	Dvoučlenný okřídlený prsten zvednuté kolo najetý bez držení	4,2
4223e	Dvoučlenný okřídlený prsten zvednuté kolo bez držení najetý a vyjetý	4,4
4223f	Dvoučlenný okřídlený prsten zvednuté kolo najetý a vyjetý bez držení	4,9
4224a	Dvoučlenný okřídlený prsten zvednuté kolo vzad bez držení	3,4
4224b	Dvoučlenný okřídlený prsten zvednuté kolo vzad najetý bez držení	5,4

4224	c	Dvoučlenný okřídlený prsten zvednuté kolo vzad najetý a vyjetý bez držení	6,5
4230	a	Dvoučlenný okřídlený mlýn s 2 za sebou -O-	1,7
4231	a	Dvoučlenný okřídlený mlýn s 2 za sebou -O- vzad	3,4
4232	a	Dvoučlenný okřídlený mlýn s 2 za sebou -O- zv.kolo	3,8
4232	b	Dvoučlenný okřídlený mlýn s 2 za sebou -O- zv.kolo b.d.	4,6
4232	c	Dvoučlenný okřídlený vnitřní prsten s 2 za sebou -O- zv.kolo	3,9
4232	d	Dvoučlenný okřídlený vnitřní prsten s 2 za sebou -O- zv.kolo b.d.	4,9
4233	a	Dvoučlenný okřídlený mlýn s 2 za sebou -O- zv.kolo vzad b.d.	5,3
4233	b	Dvoučlenný okřídlený vnitřní prsten s 2 za sebou -O- zv.kolo vzad b.d.	5,6
4233	c	Dvoučlenný okřídlený mlýn půlobjezd s otáčením zv.kolo vzad b.d. T (9,0)	8,2
4241	a	Mlýn	2,0
4241	b	Mlýn 4 kroužky vpravo	2,6
4242	a	Mlýn vzad	3,1
4242	b	Mlýn vzad najetý	4,0
4242	c	Mlýn vzad najetý a vyjetý	4,5
4243	a	Mlýn zv.kolo	2,6
4243	b	Mlýn zv.kolo b.d.	3,4
4243	c	Mlýn zv.kolo b.d. najetý	4,4
4243	d	Mlýn zv.kolo b.d. najetý b.d.	4,9
4243	e	Mlýn zv.kolo b.d. najetý a vyjetý	5,2
4243	f	Mlýn zv.kolo b.d. najetý a vyjetý b.d.	5,7
4244	a	Mlýn zv.kolo vzad b.d.	4,4
4244	b	Mlýn zv.kolo vzad b.d. najetý b.d.	6,5
4244	c	Mlýn zv.kolo vzad b.d. najetý a vyjetý b.d.	7,0
4244	d	Mlýn 4 otočky vpravo zv.kolo vzad b.d.	8,0
4244	e	Mlýn 4 otočky vpravo zv.kolo vzad b.d. najetý a vyjetý b.d.	9,0
4251	a	Vnitřní prsten kolem 1 zv.kolo	2,8
4251	b	Vnitřní prsten kolem 1 zv.kolo najetý	4,0
4251	c	Vnitřní prsten kolem 1 zv.kolo najetý b.d.	4,7
4251	d	Vnitřní prsten kolem 1 zv.kolo najetý a vyjetý	4,6
4251	e	Vnitřní prsten kolem 1 zv.kolo najetý a vyjetý b.d.	5,5
4252	a	Vnitřní prsten kolem 1 zv.kolo vzad	3,9

4252b	Vnitřní prsten kolem 1 zv.kolo vzad najetý b.d.	6,8
4252c	Vnitřní prsten kolem 1 zv.kolo vzad najetý a vyjetý b.d.	7,8
4258a	Vnitřní prsten zv.kolo	2,2
4258b	Vnitřní prsten zv.kolo najetý	3,4
4258c	Vnitřní prsten zv.kolo najetý b.d.	3,9
4258d	Vnitřní prsten zv.kolo najetý a vyjetý	4,0
4258e	Vnitřní prsten zv.kolo najetý a vyjetý b.d.	5,2
4259a	Vnitřní prsten zv.kolo vzad	3,1
4259b	Vnitřní prsten zv.kolo vzad najetý b.d.	5,8
4259c	Vnitřní prsten zv.kolo vzad najetý a vyjetý b.d.	6,3
4259d	Vnitřní prsten zv.kolo vzad natočený b.d. T (8,0)	8,0 7,0
4259e	Vnitřní prsten zv.kolo vzad natočený a vyjetý b.d. T (8,5)	8,5 7,5
4267a	Střídavý prsten zvednuté kolo	2,7
4267b	Střídavý prsten půlobjezd-vnitřní prsten půlobjezd zvednuté kolo	4,1
4267c	Střídavý prsten zvednuté kolo najetý	3,9
4267d	Střídavý prsten zvednuté kolo najetý bez držení	4,6
4267e	Střídavý prsten zvednuté kolo najetý a vyjetý	4,5
4267f	Střídavý prsten zvednuté kolo najetý a vyjetý bez držení	5,9
4268a	Střídavý prsten zvednuté kolo vzad	3,8
4268b	Střídavý prsten půlobjezd-vnitřní prsten půlobjezd zvednuté kolo vzad	5,7
4268c	Střídavý prsten zvednuté kolo vzad najetý b.d.	6,6
4268d	Střídavý prsten zvednuté kolo vzad najetý a vyjetý b.d.	7,7
4268e	Střídavý prsten zvednuté kolo vzad natočený a vyjetý b.d. T (8,8)	8,8 7,8
4272a	Vnější prsten zvednuté kolo	3,0
4272b	Vnější prsten zvednuté kolo najetý	4,2
4272c	Vnější prsten zvednuté kolo najetý bez držení	5,0
4272d	Vnější prsten zvednuté kolo najetý a vyjetý	4,8
4272e	Vnější prsten zvednuté kolo najetý a vyjetý bez držení	5,7
4272f	Vnější prsten půlobjezd-vnitřní prsten půlobjezd zvednuté kolo	4,4
4273a	Vnější prsten zvednuté kolo vzad	4,2
4273b	Vnější prsten zvednuté kolo vzad najetý bez držení	7,1
4273c	Vnější prsten zvednuté kolo vzad najetý a vyjetý bez držení	8,2
4273d	Vnější prsten půlobjezd-vnitřní prsten půlobjezd zvednuté kolo vzad	6,2
4273e	Vnější prsten 4 kroužky vpravo zvednuté kolo vzad najetý a vyjetý bez držení	10,7

4280	a	Brána 1/2 průjezd	0,8
4280	b	Brána	1,2
4280	c	Brána 1/2 průjezd synchronně	1,4
4280	d	Brána synchronně	2,8
4280	e	Brána proti sobě současně	3,4
4281	a	Brána 1/2 průjezd vzad	1,6
4281	b	Brána vzad	2,4
4281	c	Brána 1/2 průjezd synchronně vzad	2,8
4281	d	Brána synchronně vzad	3,6
4281	e	Brána proti sobě současně vzad	4,8
4281	f	Brána proti sobě současně vzad stř.kroužky	6,6
4282	a	Brána 1/2 průjezd zv.kolo	2,0
4282	b	Brána zv.kolo	3,0
4282	c	Brána 1/2 průjezd zv.kolo b.d.	2,6
4282	d	Brána zv.kolo b.d.	3,9
4283	a	Brána 1/2 průjezd zv.kolo vzad b.d.	4,4
4283	b	Brána zv.kolo vzad b.d.	5,1
4284	a	Brána proti sobě současně zv.kolo vzad b.d.	8,2
4284	b	Mlýn s bránou proti sobě současně zv.kolo vzad b.d.	9,2
4285	a	Brána 1/2 průjezd synchronně zv.kolo	3,0
4285	b	Brána synchronně zv.kolo	4,0
4285	c	Brána 1/2 průjezd synchronně zv.kolo b.d.	4,1
4285	d	Brána synchronně zv.kolo b.d.	4,9
4286	a	Brána 1/2 průjezd synchronně zv.kolo vzad b.d.	6,0
4286	b	Brána synchronně zv.kolo vzad b.d.	6,7
4287	a	Brána proti sobě současně zv.kolo	6,0
4287	b	Brána proti sobě současně zv.kolo b.d.	6,8
4288	a	Mlýn s bránou 1/2 průjezd synchronně zv.kolo vzad b.d.	6,0
4288	b	Mlýn s bránou synchronně zv.kolo vzad b.d.	7,2
4289	a	Mlýn s bránou synchronně zv.kolo	5,1
4289	b	Mlýn s bránou proti sobě současně zv.kolo	6,6

4290	a	Kroužky brána současně zv.kolo vzad b.d.	9,4
4291	a	Dvojitá brána	1,4
4292	a	Dvojitá brána vzad	3,8
4292	b	Hadovitý průjezd dvojitou bránou vzad	5,1
4293	a	Dvojitá brána zvednuté kolo vzad bez držení	7,0
4293	b	Turbína dvojitá brána proti sobě zvednuté kolo vzad bez držení	9,9
4294	a	Hadovitý průjezd dvojitou bránou zv.kolo vzad b.d.	7,7
4294	b	Turbína hadovitý průjezd dvojitou bránou proti sobě zv.kolo vzad b.d.	9,6
4296	a	Brána stř.kroužky vzad	5,2
4297	a	Brána stř.kroužky zv.kolo vzad b.d.	9,6
4298	a	Brána proti sobě současně stř. kroužky zv.kolo vzad b.d.	11,2
4298	b	Mlýn s bránou proti sobě současně stř. kroužky zv.kolo vzad b.d.	12,2
4307	a	Brána-prsten 1/2 průjezd zv.kolo vzad	5,1
4307	b	Brána-prsten průjezd zv.kolo vzad	6,5
4307	c	Kompas s vnitřním prstenem proti sobě zv.kolo vzad	8,4
4316	a	Vnitřní hvězda	1,7
4316	b	Vnitřní hvězda 4 kroužky vlevo	2,2
4317	a	Vnitřní hvězda zvednuté kolo	3,2
4317	b	Vnitřní hvězda zvednuté kolo 2 čl. najetá b.d.	4,2
4317	c	Vnitřní hvězda zvednuté kolo 4 čl. najetá b.d.	5,2
4317	d	Vnitřní hvězda zvednuté kolo najetá	5,4
4317	e	Vnitřní hvězda zvednuté kolo najetá b.d.	6,0
4317	f	Vnitřní hvězda zvednuté kolo vzad najetá b.d.	9,2
4317	g	Vnitřní hvězda 4 kroužky vlevo zvednuté kolo vzad najetá b.d.	10,6
4317	h	Vnitřní hvězda 4 kroužky vpravo zvednuté kolo vzad najetá b.d.	11,2
4326	a	Vnější hvězda	1,0
4326	b	Vnější hvězda vzad najetá	3,0
4326	c	Vnější hvězda vzad 4 kroužky vlevo najetá	4,1
4327	a	Střídavá hvězda	1,4
4327	b	Střídavá hvězda zvednuté kolo	3,5
4327	c	Střídavá hvězda zvednuté kolo najetá	4,7

4327	d	Střídavá hvězda zvednuté kolo najetá b.d.	5,1
4327	e	Střídavá hvězda zvednuté kolo vzad najetá b.d.	8,0
4328	a	Vnější hvězda zvednuté kolo	2,5
4328	b	Vnější hvězda zvednuté kolo vzad 2 čl. najetá b.d.	4,6
4328	c	Vnější hvězda zvednuté kolo vzad 4 čl. najetá b.d.	3,9
4328	d	Vnější hvězda zvednuté kolo najetá b.d.	6,3
4328	e	Vnější hvězda 4 kroužky vlevo zvednuté kolo vzad najetá b.d.	8,2
4328	f	Vnější hvězda 4 kroužky vpravo zvednuté kolo vzad najetá b.d.	8,8
4331	a	Vnitřní hvězda / vnější hvězda zvednuté kolo 1/2 otočka	6,7
4331	b	Vnitřní hvězda / vnější hvězda zvednuté kolo 1 otočka	9,7
4341	a	Zvednuté kolo dvoučlenné 1/2 otočky	6,0
4341	b	Zvednuté kolo dvoučlenné 1 otočka	7,0
4341	c	Zvednuté kolo dvoučlenné 1 1/2 otočky	8,0
4341	d	Zvednuté kolo dvoučlenné 2 otočky	9,0
4342	a	Zvednuté kolo čtyřčlenné 1/2 otočky	7,1
4342	b	Zvednuté kolo čtyřčlenné 1 otočka	8,1
4342	c	Zvednuté kolo čtyřčlenné 1 1/2 otočky	9,1
4342	d	Zvednuté kolo čtyřčlenné 2 otočky	10,1

§ 4 Krasojízda šestic

Tato část není přeložena do českého jazyka

Kapitola VI – světový pohár UCI v krasojízdě

- 8.6.001** Světový pohár UCI v krasojízdě je výhradním vlastnictvím UCI
- 8.6.002** Světový pohár UCI v krasojízdě je složen z maximálně 4 soutěží. Série je složena ze tří předkol a jednoho finále
- 8.6.003** Světový pohár UCI v krasojízdě je pořádán ve věkové kategorii Elite. Složení disciplín:
- Ženy jednotlivci
 - Muži jednotlivci
 - Ženy dvojice
 - Dvojice otevřené kategorie
 - Čtveřice

ÚČAST

8.6.004 Předkola

Možnost účasti na předkolech světového poháru UCI v krasojízdě je založena na umístění závodníka národní federace na posledním UCI mistrovství světa v sálové cyklistice v dané disciplíně. Národní federace jsou oprávněny zaregistrovat maximální počet závodníků nebo týmů do světového poháru UCI v krasojízdě dle

Pokud příslušná národní federace plně nevyužije maximální počet pozic, ostatní Národní federace, které nemají žádnou nebo pouze jednu pozici, mohou registrovat příslušný počet startujících. V tomto případě může získat Národní federace maximálně 2 pozice v disciplíně. Uplatnění přidáných pozic je prováděno registrací před příslušným předkolem.

Přiřazení volných pozic probíhá následovně:

1. Národním federacím, které nemají pozice v příslušné disciplíně bude přidělena nejprve jedna doplněná pozice
2. Národním federacím s jednou pozicí bude přidělena druhá doplněná pozice
3. Národním federacím, které obdržely pozici dle bodu 1. bude přidělena druhá pozice
4. Pokud je více registrací, než volných pozic bude rozhodující datum obdržení přihlášky

8.6.005 Finále

Závodník nebo tým, který se umístil na místě 1-10 v žebříčku světového poháru po třech předkolech, je kvalifikován na finále v příslušné disciplíně.

8.6.006 Registrace závodníka nebo týmu musí být provedena národní federací dle požadavku UCI.

ŽEBŘÍČEK SVĚTOVÉHO POHÁRU

8.6.007 Žebříček světového poháru je vytvořen na základě získaných bodů závodníkem nebo týmem dle tabulky v ustanovení 8.6.012 a 8.6.013

8.6.008 Body obdržené závodníkem nebo týmem v předkolech jsou platné pro finále

8.6.009 V případě shodného počtu bodů bude pořadí jezdců nebo týmů určeno podle výsledku ve finále světového poháru v příslušné disciplíně.

ORGANIZACE

8.6.010 Rozhodčí sbor je složen ze dvou UCI rozhodčích a 3 národních rozhodčích

DRES VÍTĚZE

8.6.011 Pro každou disciplínu uděluje UCI dres vítěze v každém kole a každé disciplíně

Dres smí být nošen pouze na soutěžích světového poháru. V žádné jiné soutěži být nošen nesmí.

Barvu dresu určuje UCI

UCI pravidla cyklistiky

Další podrobnosti jsou upraveny v článku 1.3.055

TABULKA BODŮ

8.6.012 Body získané v předkole

umístění	Body	umístění	Body
1	100	16	23
2	80	17	21
3	70	18	19
4	65	19	17
5	60	20	15
6	55	21	13
7	50	22	11
8	45	23	9
9	40	24	7
10	35	25	6
11	33	26	5
12	31	27	4
13	29	28	3
14	27	29	2
15	25	30	1

8.13.013 Body získané ve finále

umístění	Body
1	200
2	160
3	140
4	130
5	120
6	110
7	100
8	90
9	80
10	70